

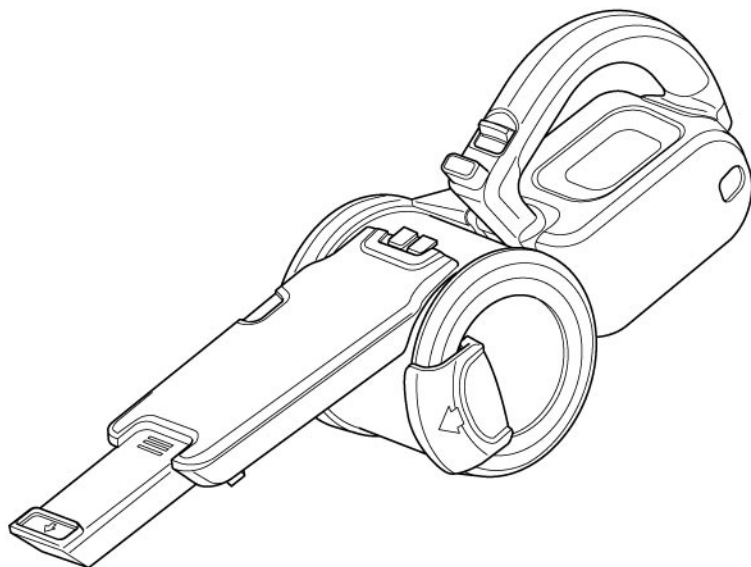

取扱説明書

PV1210 (C/T/P)

Pivot II/ピボット



製品内容

P2

安全上のご注意

P3~P4

製品の各部名称

P5

充電の手順

P6

ピボットの操作方法

P6~P7

メンテナンス

P8~P9

充電電池パックと環境

P9

その他の情報

P10

アクセサリ

P10

アフターサービスについて

P10

製品仕様

P10

製品保証書

P11~P12



Ni-Cd





ご使用済みのニカド電池は貴重な資源です。再利用しますので、廃棄しないでニカド電池リサイクル協力店へご持参ください。

このたびはブラック・アンド・デッカー「ピボット」をお買い上げいただきまして誠に有難うございます。

ご使用前に、この取扱説明書をよくお読みになり、正しくご使用くださいますようお願い申し上げます。



なお、この取扱説明書は大切に保管し、必要に応じてご参照ください。

製品内容

部 品 名	入 数				
ピボット 本体 	1				
100V 充電器・充電スタンド 充電器仕様： <table border="1" style="margin-left: 20px;"> <tr> <td style="padding: 2px;">入力</td> <td style="padding: 2px;">100V, 50-60Hz</td> </tr> <tr> <td style="padding: 2px;">出力</td> <td style="padding: 2px;">DC 14.5V, 300mA</td> </tr> </table> 	入力	100V, 50-60Hz	出力	DC 14.5V, 300mA	1
入力	100V, 50-60Hz				
出力	DC 14.5V, 300mA				
プラスチックフィルター（本体装着済） (90552388) 	1				
HD（高密度集塵）フィルター（本体装着済） (VF90) 	1				

安全上のご注意

正しく安全にお使いいただく為に、ご使用前に必ずこの取扱説明書にある指示事項を全てお読みください。お読みになった後は、いつでも見られるように必ず保管してください。この取扱説明書は、本製品をお取扱いの際に、火災や感電、けがなどの事故を未然に防ぐため、必ずお守りいただくことを、説明しています。表示内容を無視して誤った使い方をした時に生じる危害や損害の程度を、次の表示マークで区分し、説明しています。

-  **警告** この表示の欄は、「死亡または重傷などを負う可能性が想定される」内容です。
-  **注意** この表示の欄は、「障害を負う危険性または物的損害のみが発生する可能性が想定される」内容です。
-  このような絵表示は、気をつけていただきたい「注意喚起」の内容です。

警告

●**本製品は家庭用です。**
本製品は家庭内での使用を目的として設計されています。商業用、工業用には使用しないでください。

●**とがったものを吸い取らないようにしてください。**
本体内部やフィルターが損傷することがあります。

●**子供がおもちゃにしないように注意してください。**
本製品を子供が、あるいは子供のそばで使用される場合、常に細心の注意を払ってください。

●**水や液体に浸けないで下さい。**
水や液体に浸けないでください。濡れた手でプラグや本製品、ならびに充電器を扱わないでください。また、モーター駆動部分をけっして水や液体に浸けないでください。

●**適切な格好で作業してください。**
髪、毛、弛んだ衣服、または身体の一部が可動部分に触れないようにしてください。

●**必ずフィルターを取り付けた状態でご使用ください。**
汚れのひどい、もしくはダメージを受けたフィルターは新しいものと交換してください。

●**高温の状態の物質に対し、使用しないでください。**
燃えているものもしくは煙の出ている状態の物質(例:吸いかけのタバコ、マッチ、燃えかけの灰)に対し使用しないでください。

●**指定の付属品、アタッチメントを使用してください。**
使用を推薦していない付属品やアタッチメントの使用は危険をとまなうことがあります。また、本製品の作動中に付属品を取り付けしないでください。

●**危険物に対し使用しないでください。**
爆発物、可燃性や中毒症状を起こす物質や液体(ガソリン等)に対し使用しないでください。

 **注意**

●通風孔をふさがないでください。
本体の横に通風孔が切っております。
本機をご使用になる際、通風孔を障害物や手でふさがないでください。

●スイッチがオンできない、あるいはオフできない場合は、
使用を中止してください。
お買い上げいただいた販売店へ修理を依頼してください。

●損傷した電源コードの修理は、有資格の技術者が行わ
なければなりません。
本製品の内部には、お客様が修理できる部品はありません。
お客様が本製品の分解を試みた場合、保証が無効に
なるだけでなく、本体が重大な損傷を受けたり、
お客様が重傷を負う危険があります。

●電源コードを乱暴に扱わないでください。
コードの部分を持って運んだり、シガーソケットまたはコンセントから外す際にコードを引っ張ったりしないでください。
感電やショート等の原因となるので、コードに熱いものや、油、薬品類を接触させたり、鋭利なものでキズ付けたりしないよう注意してください。
万一、誤ってキズを付けた場合は、その箇所に触れず、直ちにスイッチを切り、電源プラグをコンセントまたはシガーソケットから抜いてください。
キズついたコードは火災を引き起こす危険があります。



警告

充電電池パックと充電器に関する安全上の事項

- 充電器の定格電圧が電源と一致していることを確認してください。充電器の電圧は定格銘版に記載されています。
- 充電器は屋内のみで使用してください。また、充電器を濡れた場所や、散らかった場所では使用しないでください。特に水まわりの近くでの使用や、水の中に浸けたりしないでください。
- 充電器のコードやプラグ部分に損傷がある場合、使用せず新しいものと交換してください。
- 充電器が衝撃、落下、その他何らかの原因で損傷した場合には使用せず、ブラック・アンド・デッカー認定サービスセンターにお持ち込みください。
- 充電電池パックを開ける試みは絶対にしないでください。充電電池パック本体にひびや傷、へこみを発見した場合、再充電することなくすぐにご使用をおやめください。
- 周囲温度が+4℃以下、及び+40℃以上のときは電池の充電を行わないでください。これは電池に重大な損傷をあたえるのを防止するために必要な事項です。
- 充電電池パックは絶対に、焼却しないでください。充電電池パックが火の中で爆発する恐れがあります。
- 過度な使用や極端な温度状況のもとでは、わずかな量の液もれが充電電池パックから発生することがあります。もし外部シールが破れて漏れ出した液体が皮膚に触れた場合は：
 - * 石鹸と水で直ちに洗い落としてください。
 - * レモンジュースや酢などの弱酸性で中和してください。
 - * 電池液が目に入った場合は、ただちにきれいな水で少なくとも10分間洗い流してから、直ちに医師の診察を受けてください。(備考：この液体は水酸化カリウム25~35%溶液です。)
- 充電は専用の充電器のみで行なってください。誤った使用法は感電を引き起こしたり、充電電池パックを加熱させたり、液漏れなどを引き起こす原因となります。取扱説明書に記載してある充電器でのみ、充電電池パックを充電してください。
- 専用の充電電池パックでのみ本製品をご利用ください。他社製の充電電池パックでの本製品のご使用は、火災を引き起こす危険性があります。
- 充電中でないときは、プラグをコンセントから必ずはずしておいてください。
- 電源プラグをコンセントに差し込んでご使用ください。
- 濡れた手で、電源プラグをコンセントに差し込むのはおやめください。感電の恐れがあります。

製品の各部名称

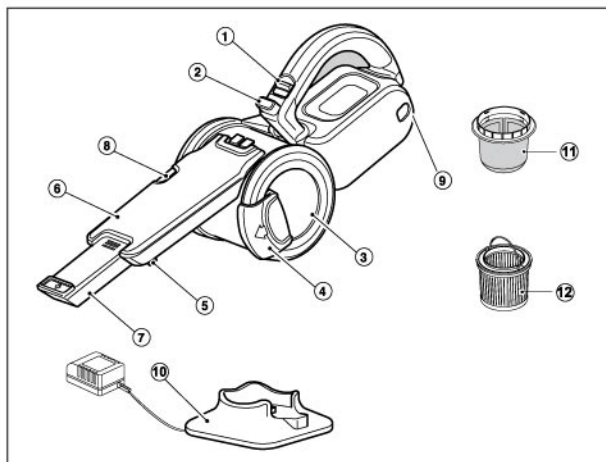

- 1.ON/OFFスライドスイッチ
- 2.角度調節ボタン
- 3.ダストケースカバー
- 4.ゴミ捨てレバー
- 5.ブラシノズル
- 6.ノズル
- 7.延長ノズル
- 8.ダストケース取り外しボタン
- 9.LED充電ランプ
- 10.充電台
- 11.プラスチックフィルター
(本体装着済)
- 12.HD (高密度集塵) フィルター
(本体装着済)

充電の手順

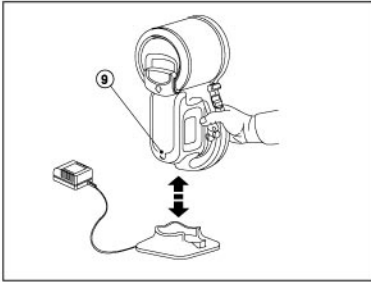

◆ 充電のしかた

- (1) 本機のON/OFFスライドスイッチが、OFF (0)であることを確認してください。

⚠ ON/OFFスライドスイッチがONの状態だと充電されません。

- (2) 左図のように、本体を充電器に設置してください。
- (3) 充電器の電気プラグを、コンセントに差し込んでください。このとき、延長コードは使わないでください。
- (4) LED充電ランプ⑨がつくことを確認してください。



充電ランプは、充電終了となっても消えません。電源プラグを差し込み充電器に本機が接続している限り、充電ランプは点灯しています。

◆ 充電時間／回数

- ・ 充電電池パックは約6時間でフル充電されます。工場からの出荷時点では、フル充電されていませんので、使用前に8時間位の充電が必要です。
- ・ 充電電池パックは、約300回充放電が可能です。

◆ 充電がうまく行われなときは

- 1) 電源コンセントに電灯などの他の電気器具を接続して、電流が流れているかを調べる。
- 2) 電源コンセントが、壁の電源スイッチと連動しているか確認する。
- 3) 周囲温度が0℃以上、および+40℃以下の環境下で充電を行ったか確かめる。
- 4) それでも充電されないときには、お買い上げの販売店にお買い上げの際のレシートなどと一緒にご持参の上、ご相談ください。

⚠ 充電上の注意事項

- ・ 充電電池パックを初めて、もしくは長期間使用していなかった後に充電するときは約80%の容量しか充電されません。放電と充電を数回繰り返すと、充電電池パックはフルに充電されます。
- ・ 充電中、充電器と充電電池パックは触れると暖かく感じるようになります。これは正常な状態であって、問題はありません。
- ・ 作業中に本製品の作業量がおちてきた場合、充電電池パックを再充電してください。充電電池パックの力が弱くなった状態で作業を続けしないでください。

ピボットの操作方法

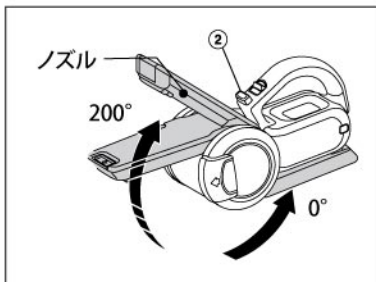

◆ ノズルの角度調節方法

本機は、角度調節ボタンによりノズルの位置を調整することができます。

- (1) 角度調節ボタン②をしっかりと奥まで押しながら、作業に適した位置までノズルを回転させてください。角度は0度～200度の範囲で調節できます。
- (2) 使用後は、角度調節ボタン②を押しながら、元の位置に戻してください。

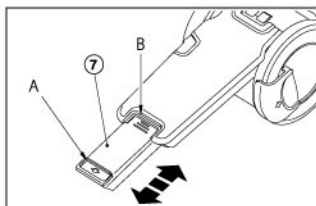

◆ 延長ノズル

本機には、延長ノズル⑦が内蔵されています。狭い部分や窓のサッシなどのお手入れに使用することができ大変便利です。

- (1) 左図の“A”の部分を持ち引っ張ってください。延長ノズルが出てきます。
- (2) 収納する際は、左図の“B”を押しながら、延長ノズルをノズル方向に格納してください。

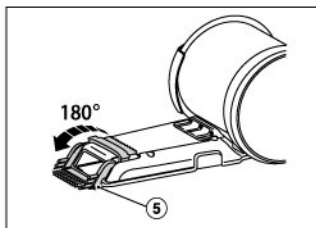

◆ ブラシノズル

本機のノズル部分には、ブラシノズルがついています。ブラシノズルは、ノズルの裏側に格納されています。ご使用の際は、格納されたブラシを180°回転させることにより、ご利用いただけます。

逆の手順でブラシノズルを格納してください。お掃除の場所や素材によってアクセサリーを使い分けてください。なおブラシノズルは延長ノズルを出した状態ではご使用できません。

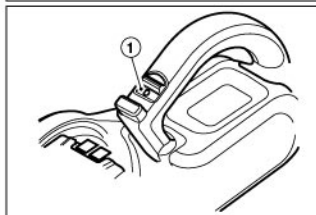

◆ アクセサリーの用途

ブラシノズル・・・ソファ、階段

延長ノズル・・・ソファの隙間、部屋のすみ、窓サッシ

◆ ON/OFFスライドスイッチ

本機は、ON/OFFスライドスイッチをスライドさせることにより、本体を動作させることができます。

ON/OFFスライドスイッチを

“I”に合わせると、電源がONになり吸引を開始します。

“0”に合わせると、電源がOFFになります。

ご使用後は、本製品を充電スタンドに戻すようにしてください。次回使用時に、フル充電された状態ですぐにご使用になります。本製品が充電スタンドに確実に收容されてLEDライトが点灯していることを確認してください。

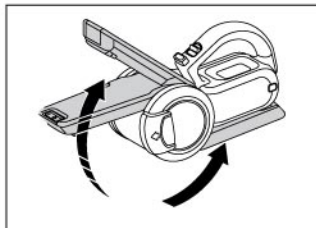

◆ フィルタークリーニングシステム (フィルター目詰まり解消機能)

本製品にはノズルの角度調節を行う度に、同時に手を汚さずにHD (高密度集塵) フィルターの目詰まりを軽減することができる機能が搭載されています。吸引力が少し落ちてきたと感じた際に、意図的に何度か角度調節を行うことにより、吸引力を回復することができます。

その後、必ずゴミを捨ててください。それでも吸引力が回復しない場合は8-9ページの“フィルターのお手入れ”をご参照ください。

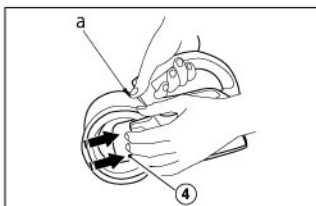

◆ ダストケースを空にする

ご使用毎に、ゴミを捨てることを推奨いたします。

本製品からゴミを取り出すには以下の手順で行ってください。

手順1. 左図“a”のように親指をダストケースにそえます。

手順2. ゴミ捨てレバー④に指をかけて、矢印の方向にレバーを真っすぐ引きます。

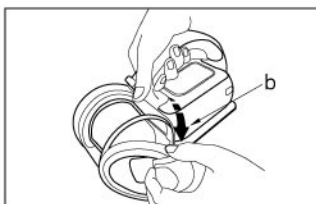

手順3. ゴミ捨てレバー④を引いた状態で矢印“b”の方向にダストケースカバーを引き、開いてください。

ダストケースカバーを上向きにしてゆっくり開けることで、内部のゴミがこぼれにくくなります。

手順4. ゴミを捨て、ダストケースカバーを元の位置に戻し、ゴミ捨てレバーが“カチッ”としっかり戻るまで戻してください。

ご使用前に再度ダストケースカバーがしっかり取り付けられているかご確認ください。

重要: フィルターがきれいな状態でダストケースが空の時に、最大の吸引力が発揮できます。スイッチをオフにしたときに吸い取り口からごみが落ちてくる場合は、ダストケースがいっぱいになっているのでたまったごみを取り出す必要があります。

メンテナンス

ダストケースとフィルターのお手入れ方法

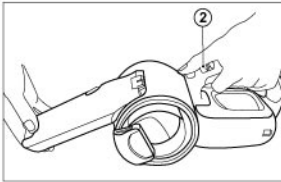

◆ ダストケースを取り外す

ダストケースを完全に取り外すことにより、ケース部分の丸洗いや、フィルターの交換やお掃除を行うことができます。

ダストケースの取り外しを行う前にダストケース内のゴミを捨ててください。(P7参照)

取り外し

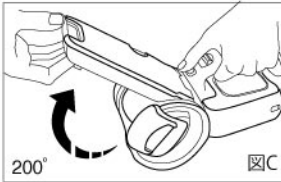

手順1. 角度調節ボタン②を押しながらノズルの角度調節を行い、ノズルを200度の角度まで調節ください。200度ぐらいまで (図C)ノズルを移動させたら、角度調節ボタンから手を離して、ノズル部分がしっかり固定されていることを確認ください。角度調節ボタンから手を離してノズルを前後することで確認できます。

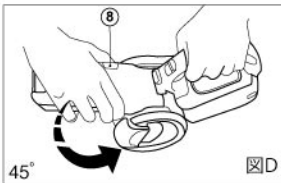

手順2. ノズルがしっかり固定されていることを確認したら、ダストケース取り外しボタン⑧を押しながらノズルを約45度(図D)マイナス方向に回転させます。

手順3. 約45度ほどマイナス方向に回転した状態で、ダストケースを↓cの方向(図E)に移動させ取り外してください。

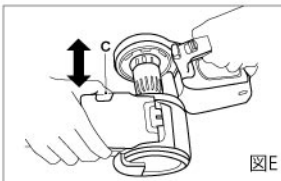

取り付け

ダストケース部分をモーター周辺に差し込みます。その際ノズルが180度ぐらい(図F)の位置であることを確認ください。ダストケースをしっかり奥まで差し込んだら、全てのボタンに触れないよう注意しながら、ダストケースがしっかりロックし固定されるまで、200度方向(図C)にノズルを回転させます。

ご使用前に、ダストケースがしっかり取り付けられていることを、再度ご確認ください。

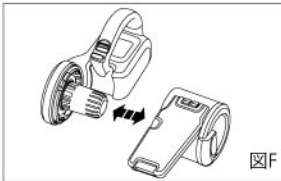

◆ ダストケースとフィルターのお手入れ

HD(高密度集塵) フィルターの取り外し方

手順1. ダストケースを取り外し、ダストケースカバー面を下向きにします

手順2. フィルターのプラスチック部分に格納されている、金属製のハンドル“d”を起こして真っすぐ、垂直方向に持ち上げることでHDフィルターを取り外せます。(図G)

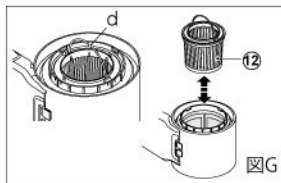

取り付け方

プラスチックフィルター内にHDフィルター⑩を “カチッ” というまでしっかりはめ込みます。しっかり取り付けができない場合は、ダストケースが本体に取り付けができませんので、しっかり取り付けができていないかどうか再度確認ください。

HD(高密度集塵) フィルターのメンテナンス方法

フィルター外周の蛇腹部分にたまっているチリやホコリを取り除きます。やわらかいブラシ等でフィルターをブラッシングすることで効率よく、チリやホコリを取り除くことができます。

HDフィルターの汚れが著しい場合、別の掃除機でフィルターの外側から掃除してください。

フィルターを掃除しても吸引力が改善しなくなるとフィルターの交換の目安です。新しいフィルターに交換ください。

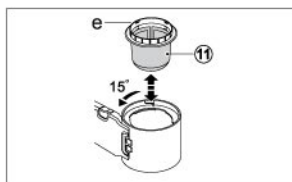



プラスチックフィルターの取り外し方

手順1. HDフィルターを取り外します。

手順2. ダストケースを固定した状態で、プラスチックフィルター（グレー）を15度程、半時計回りに回転させることにより取り外しを行うことができます。プラスチックフィルターのふち“e”の部分を保持すると力がいれやすく、またダストケースから引き出す際に便利です。

取り付け方

プラスチックフィルターを時計回りに回転させることにより、ダストケースの取り付け部に90度毎に刻まれている、切り欠きにプラスチックフィルターの溝部分がはまり込みます。切り欠きにはまった状態でそのまま15度ほどプラスチックフィルターを時計回りに回転させることにより、プラスチックフィルターをしっかり組みつけることができます。

名称	水洗い
 ダストケース	○
 プラスチックフィルター	○
 HDフィルター	✕

プラスチックフィルターとダストケースのメンテナンス方法

あらかじめ大きなゴミ等は取り除き、水またはぬるま湯でさっと洗い流してください。完全に乾燥していることを確認後、本体に取り付けてください。

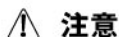

注意

プラスチックフィルターやダストケースを水で洗い流した際は、完全に乾燥させてください。各フィルターをお手入れした後は、必ず全てのフィルターを取り付けてからご使用ください。



注意

本体や充電器を決して水や液体につけないでください。



汚れのひどい、もしくはダメージを受けたフィルターは新しいものと交換してください。(HDフィルターのお取替えの目安は、こまめにメンテナンスを行った場合は9ヶ月から12ヶ月、あまり行わなかった場合には6ヶ月から9ヶ月です。)
ご注文の際は、90552388（プラスチックフィルター：破損しない限り交換の必要はございません。）VF90（HDフィルター）とご用命ください。

充電電池パックと環境



本製品に使用しているニカド充電電池はリサイクル可能な貴重な資源です。充電電池や製品の廃棄の際には、下記の手順に従いリサイクルにご協力ください。

- (1) 充電電池の寿命がなくなるまで使いきってから充電電池を交換します（ニカド充電電池には寿命があります）。
- (2) 使用後は捨てないで、充電式電池リサイクル協力店またはブラック・アンド・デッカーにお持ちください。

また、本製品はニカド充電電池が内蔵式となっていますので、取り外す場合はブラック・アンド・デッカーまでお持ちください。

その他の情報

トラブルシューティング

本製品が動作しない場合は、次のことを調べてください。

- 充電時に充電器が正しくコンセントに接続されていましたか（触るとわずかに暖かく感じられます）。
- 充電器のコードが破損していませんか。また、本体は充電器スタンドに正しく取り付けられていますか。
- 充電器が使用可能なコンセントに接続されていますか。
- スイッチが“0”(電源OFF)の位置で充電されていましたか。

アクセサリ

本製品の付属品は各販売店にて販売しております。また、付属品についてのお問い合わせはブラック・アンド・デッカーまでお電話ください。



当社の認定しない付属品のご使用は、重大な危険をとまなう可能性があります。

アフターサービスについて

本機の修理、調整はブラック・アンド・デッカーにて認定技術者が純正部品を使用して行わなければなりません。必ずお買い上げの販売店または当社までご相談ください。修理の知識や技術のない方が修理を行いますと、事故やケガの恐れがあります。

製品仕様

本体	PV1210 (C/T/P)
電圧	12V
バッテリー	ニカド充電電池
バッテリー充放電回数	約300回
モーター	直流マグネットモーター
連続使用時間（フル充電で）	約10分 ※負荷状態により異なる
本体質量（ピボットアクセサリを除く）	約1.63kg
本体サイズ（ピボットアクセサリを除く）	140 X 170 X 270mm

充電器	
入力電圧	単相交流100V
入力周波数	50/60Hz
出力電圧	DC14.5V
出力電流	300mA
充電時間	約6時間
本体質量	約0.58kg

注意）製品仕様及び内容は改良のため予告なく変更することがあります。

ポップリベット・ファスナー株式会社

ブラック・アンド・デッカー事業部
〒171-0022 東京都豊島区南池袋1-11-22
山種池袋ビル4F
Tel: 03 (5979) 5677 Fax: 03 (5979) 5788

www.blackanddecker-japan.com

製品保証書

< 保証規定 >

保証期間： お買い上げ日より1年間

- 1) 取扱説明書や製品ラベルに記載されている注意書きに従った使用状況で、本製品が万が一故障した場合には、無償修理または新品と交換いたします。
無償修理・交換をご依頼になる場合は、以下のものをお買い上げの販売店までご持参、またはブラック・アンド・テッカーサービスセンターまでご送付ください。
 - ・製品
 - ・必要事項を記入した本書
 - ・レシート(領収書)またはそのコピーお買い上げの販売店、またはブラック・アンド・テッカーサービスセンターまでご持参、またはご送付いただいた場合の諸費用は、お客様の負担となります。
- 2) 次の場合は、本保証書規定の対象外となり、有料の修理・交換とさせていただきます。
 - ◆本書、及びお買い上げを証明するレシート(領収書)またはそのコピーの提示がない場合
 - ◆ご家庭以外(業務用としてなど)で使用した場合の故障および損傷
 - ◆移動、落下などによる故障および損傷
 - ◆使用上の誤りや注意書きを無視した使用による故障及び損傷
 - ◆不当な修理や改造による故障及び損傷
 - ◆火災・地震などの天災。騒乱などの人災、公害や異常電圧などの環境による故障および損傷
 - ◆海外など、ご利用電源が100V(50/60Hz)でない環境でのご使用による故障および損傷
 - ◆保証期間経過後のご依頼
- 3) 本書は日本国内においてのみ有効です。This warranty is valid only in Japan.
- 4) 本書は再発行いたしませんので、紛失しないように大切に保管してください。
- 5) 本規定は、以上の保証規定により修理・交換をお約束するためのもので、これによりお客様の法律上の権利を制限するものではありません。

※ 充電電池、電球、ビット、ノコ刃、サンドペーパー、掃除機フィルター等の消耗品は保証の対象外です。

< アフターサービスについて >

アフターサービスに関する事項は、「アフターサービスについて」をご参照ください。
保証期間経過後の修理等については、ブラック・アンド・テッカーサービスセンターまでお問合せください。

< 個人情報のお取り扱いについて >

弊社は、お客様よりお知らせいただいたお客様の住所、氏名、電話番号などの個人を識別、もしくは特定することのできる固有の情報(以下「個人情報」)を、本サービス提供目的のため、弊社ならびに弊社指定の宅配業者に提供します。お客様は、あらかじめこれに同意するものとします。また個人情報は、新製品情報、イベントのご案内、弊社製品サービスの品質向上のためにも利用させていただきます。



ブラック・アンド・デッカー 製品保証書

本書は、裏面に記載された保証規定により無償で修理・交換をお約束するものです。
詳細は裏面の保証規定をご参照ください。

お客様記入欄	
フリガナ	
お名前	
TEL	()
ご住所	(〒) 都道府県
製品名	型番
ピボット	PV1210 (C/T/P)
お買い上げ日	販売店名
年 月 日	
販売店住所	
TEL: ()	

ポップリベット・ファスナー株式会社

ブラック・アンド・デッカー事業部

〒171-0022 東京都豊島区南池袋1-11-22 山種池袋ビル4F

TEL: 03(5979)5677 FAX: 03(5979)5788