

402114-93 RO

Traducere a instrucțiunilor originale

www.blackanddecker.eu

PD1200AV

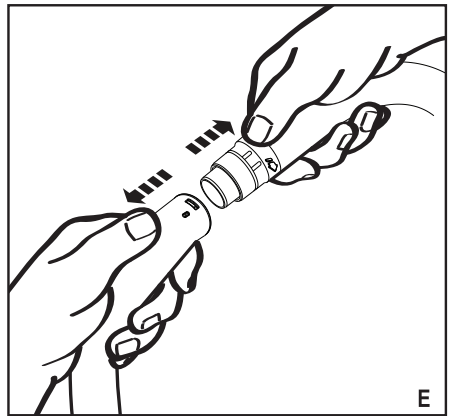
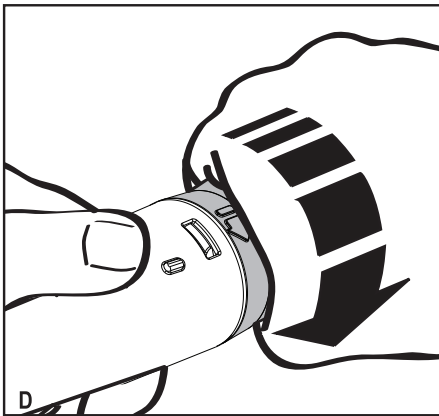
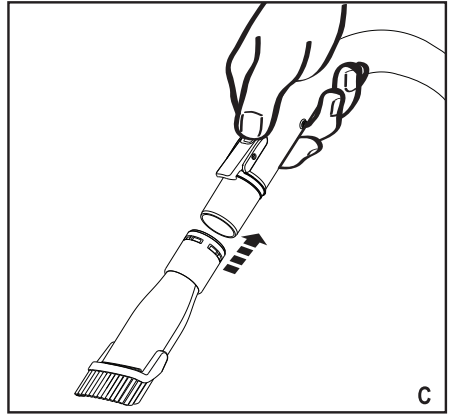
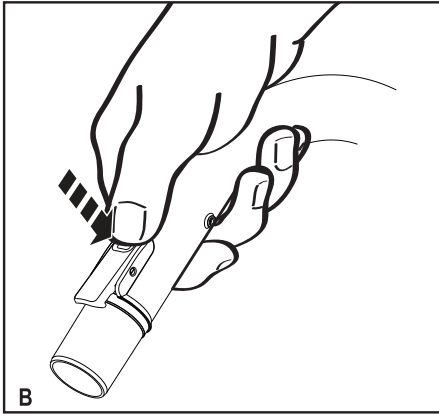
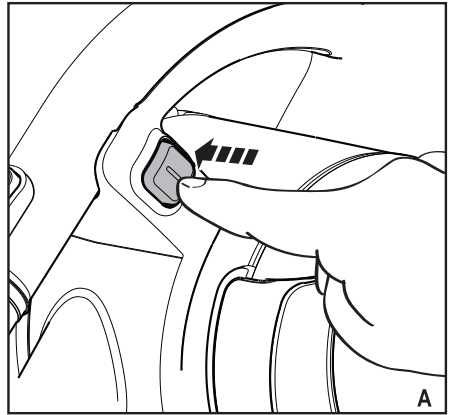

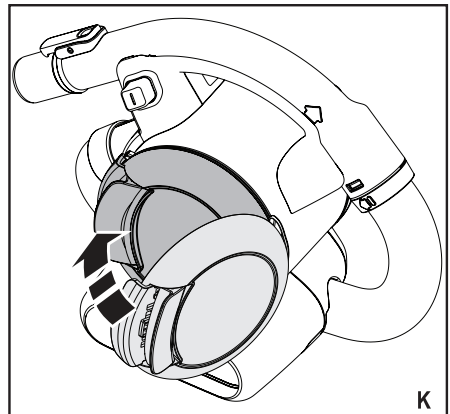
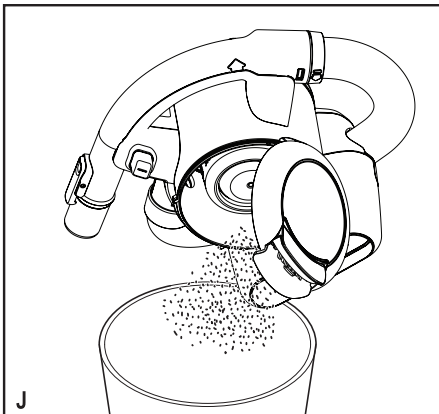
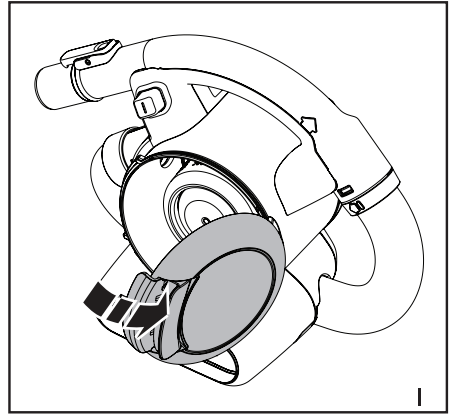
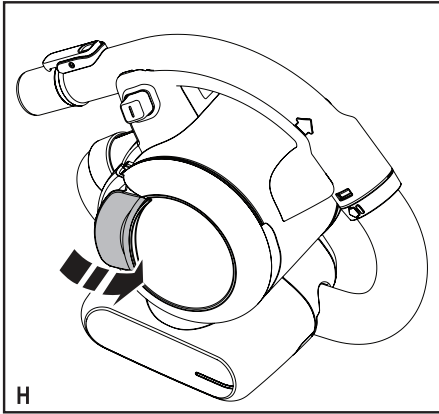
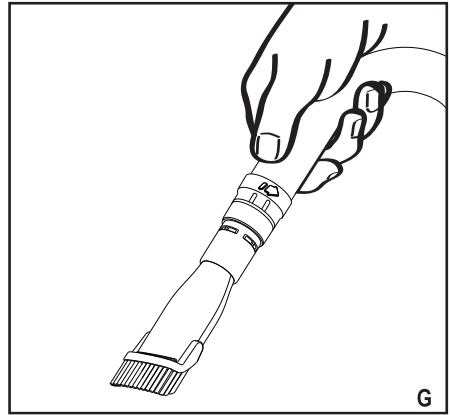
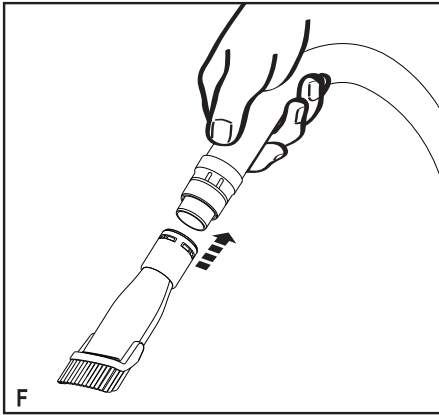

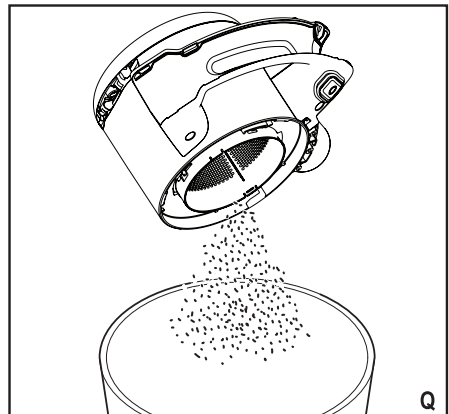
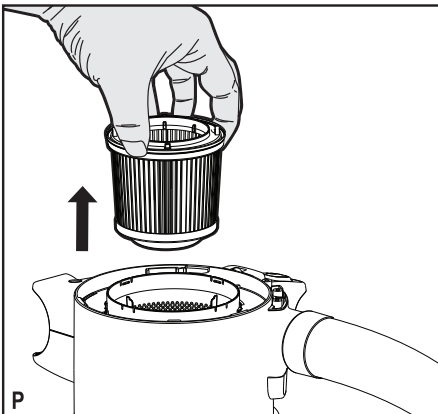
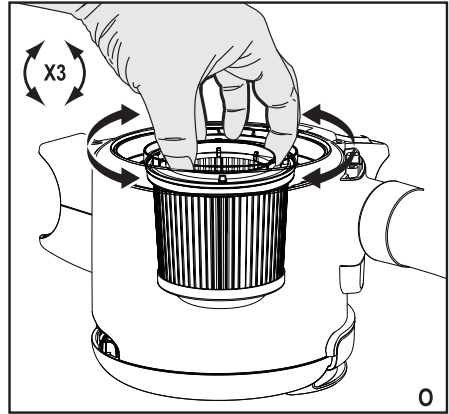
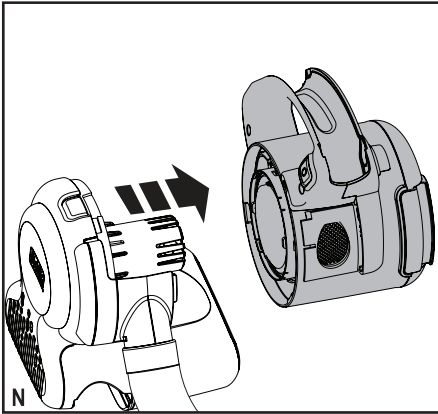
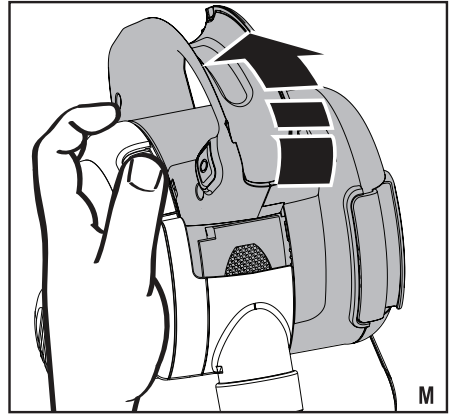
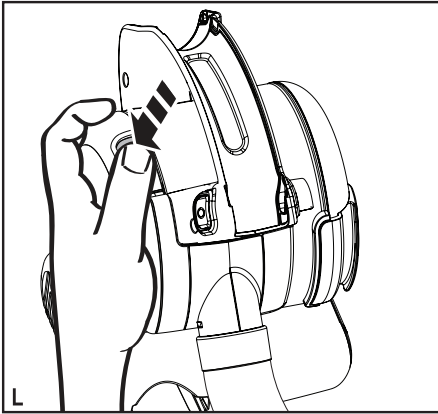

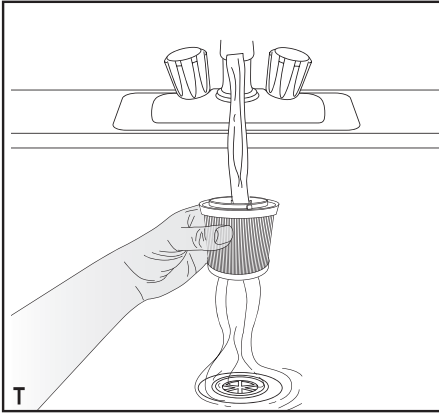
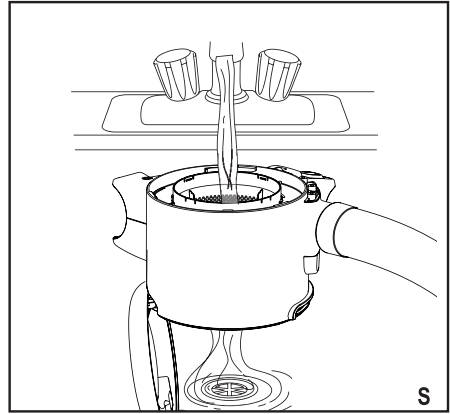
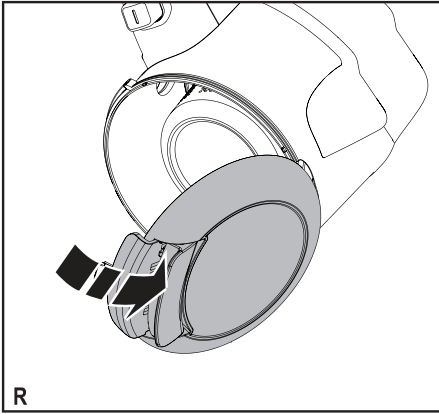

Destinația de utilizare

Aspiratorul pentru mașină BLACK+DECKER PD1200AV Dustbuster® a fost conceput pentru aplicații ușoare de aspirare uscată. Acest aparat este alimentat de la sistemul electric al automobilului și conectat la priza brichei. Acest aparat este destinat exclusiv uzului casnic.

Instrucțiuni de siguranță

Avertisment! Citiți toate avertizările de siguranță și toate instrucțiunile. Ne-respectarea avertizărilor și a instrucțiunilor enumerate în continuare poate conduce la electrocutare, incendii și/sau vătămări grave.

- ◆ Citiți cu atenție acest manual în întregime înainte de a utiliza aparatul.
- ◆ Destinația de utilizare este descrisă în acest manual. Utilizarea vreunui accesoriu sau atașament sau efectuarea vreunei operațiuni cu acest aparat diferite de cele recomandate în prezentul manual de instrucțiuni poate implica un risc de vătămare corporală.
- ◆ Păstrați acest manual pentru consultare ulterioară.

Utilizarea aparatului dvs.

- ◆ Nu utilizați aparatul pentru a aspira lichide sau orice materiale care se pot aprinde.
- ◆ Nu utilizați aparatul în apropierea surselor de apă.
- ◆ Nu scufundați aparatul în apă.
- ◆ Nu trageți niciodată de cablu pentru a deconecta aparatul din priză. Țineți cablul departe de surse de căldură, ulei și muchii ascuțite.
- ◆ Acest aparat poate fi utilizat de către copii cu vârsta de 8 ani sau peste și de persoane cu capacități fizice, senzoriale sau mentale reduse sau cu lipsă de experiență și cunoștințe. În cazul în care sunt sub supraveghere sau primesc instrucțiuni privind utilizarea în siguranță a aparatului și dacă înțeleg riscurile implicate. Nu lăsați copiii să se joace cu unealta. Curățarea și operațiunile de întreținere nu trebuie efectuate de copii fără supraveghere.

- ◆ Aparatul trebuie să fie utilizat cu unitatea de alimentare furnizată.
- ◆ Aparatul trebuie alimentat numai la tensiune foarte joasă care corespunde marcajelor de pe carcasă.
- ◆ Nu încercați niciodată să îndepărtați sau să înlocuiți vreo componentă diferită de cele specificate în acest manual.

Inspecția și reparațiile

- ◆ Înainte de utilizare, verificați aparatul pentru a depista componentele eventual deteriorate sau defecte. Verificați dacă există componente rupte, întrerupătoare deteriorate sau orice altă condiție ce ar putea afecta utilizarea aparatului.
- ◆ Nu utilizați aparatul în cazul în care există vreo componentă deteriorată sau defectă.
- ◆ Prevedeți repararea sau înlocuirea componentelor deteriorate sau defecte de către un agent autorizat de reparații.
- ◆ Verificați în mod regulat cablul, pentru a depista eventualele deteriorări. Înlocuiți cablul dacă este deteriorat sau defect.

Instrucțiuni suplimentare de siguranță

Riscuri reziduale

Pot surveni riscuri reziduale suplimentare în timpul utilizării uneltei, riscuri ce este posibil să nu fie incluse în avertizările de siguranță atașate. Aceste riscuri pot fi determinate de utilizarea incorectă, utilizarea prelungită etc.

Nici măcar în cazul aplicării regulamentelor de siguranță corespunzătoare și implementării dispozițiilor de siguranță, anumite riscuri reziduale nu pot fi evitate. Acestea includ:

- ◆ Vătămări cauzate de atingerea componentelor mobile.
- ◆ Vătămări cauzate de atingerea componentelor fierbinți.
- ◆ Vătămări cauzate în momentul schimbării componentelor sau accesoriilor.

- ◆ Vătămări cauzate de utilizarea prelungită a aparatului. La utilizarea unui aparat pe perioade prelungite, asigurați-vă că faceți pauze la intervale regulate.

Siguranța electrică

Aparatul este conceput să funcționeze de la sistemul bateriei vehiculului, cu pol negativ la masă de 12 V.

Avertisment! Conectorul prizei de la brichetă este prevăzut cu un fuzibil de siguranță asupra căruia nu se pot efectua operații de service. Rezistența poate funcționa în cazul unei defecțiuni. Dacă survine acest lucru, rezistența trebuie să fie înlocuită împreună cu conectorul și cablul de către producător sau de către un Centru de Service autorizat BLACK+DECKER pentru a evita pericolul.

Avertisment! Nu utilizați aparatul cu sisteme cu masă cu pol pozitiv sau cu tensiune diferită.

Descriere

Acest aparat dispune de unele sau de toate caracteristicile următoare.

1. Comutator de pornire/oprire
2. Mâner detașabil
3. Inel de eliberare a mânerului

4. Furtun
5. Ușă transparentă
6. Conector brichetă
7. Încuietoare ușă
8. Buton de detașare a rezervorului
9. Rezervor de praf detașabil
10. Clamă accesoriu
11. Accesoriu duză 2 în 1
12. Accesoriu pentru spații înguste

Asamblare

Montarea accesoriilor (fig. B, C, D, E, F & G)

Duza 2 în 1 (11) prezintă o perie care poate fi pliată în față pentru curățarea prafului și a tapițeriei

- ◆ Pentru montarea unui accesoriu, apăsați clema (10) acestuia și glisați accesoriul pe mâner (2) (Fig. B & C).
- ◆ Pentru scoaterea unui accesoriu, apăsați clama (10) acestuia și îndepărtați accesoriul. Mânerul (2) poate fi scos de pe furtun (4), permițând accesoriilor să fie conectate direct la manșonul furtunului atunci când este necesar. Pentru a scoate mânerul:
 - ◆ Desfaceți mânerul (2) de pe aparat.
 - ◆ Rotiți inelul de blocare (3) în sens antiorar pentru a elibera clemele (Fig. D).
 - ◆ Trageți furtunul (4) din mâner (2) (Fig. E).
 - ◆ Montați accesoriul direct la manșonul furtunului (Fig. F).

Pentru a monta la loc mânerul:

- ◆ Scoateți accesoriul din furtun.
- ◆ Împingeți furtunul (4) în mâner (2). Rotiți inelul de eliberare (3) în sens orar până când face clic pe poziție

Utilizare

Conectarea la alimentarea vehiculului

- ◆ Asigurați-vă că aparatul este oprit.
- ◆ Scoateți bricheta din priză.
- ◆ Cuplați conectorul (6) în priza brichetei.

Pornirea și oprirea (fig. A)

- ◆ Pentru a porni, glisați întrerupătorul de pornire/oprire (1) către dreapta.
- ◆ Pentru a opri, glisați întrerupătorul de pornire/oprire (1) către stânga, până când face clic.

Aparatul poate fi utilizat pe perioade de până la 30 de minute fără a afecta în mod considerabil alimentarea unei baterii de mașină în stare bună și încărcată normal.

Avertisment! Utilizarea prelungită poate consuma bateria. Nu porniți motorul vehiculului în timpul utilizării aparatului, deoarece acest lucru poate scurta durata de viață a acestuia.

Aspirarea

- ◆ Atunci când utilizați aparatul, asigurați-vă că furtunul nu este prins, răsucit sau blocat.
- ◆ Mânerul (2) poate fi scos cu ușurință de pe aparat, permițând o rază de manevrare de 1,5 m în jurul acestuia.

- ◆ Cu mânerul (2) scos, aparatul poate fi transportat folosind mânerul încorporat.
- ◆ Mânerul (2) poate fi scos, de asemenea, de pe furtun (4), astfel încât puteți conecta orice accesoriu direct la manșon atunci când este necesar.

Curățarea și întreținerea

Curățarea rezervorului de praf (fig. H, I, J, K,)

Unealta dvs. BLACK+DECKER a fost concepută pentru a opera o perioadă îndelungată de timp, cu un nivel minim de întreținere. Funcționarea satisfăcătoare continuă depinde de îngrijirea corespunzătoare și de curățarea în mod regulat

- ◆ Eliberați încuietoare ușii (7) și deschideți ușa transparentă (5) la 180° până când face clic în poziția deschis.
- ◆ Curățați rezervorul, scuturându-l deasupra unui coș de gunoi.
- ◆ Închideți ușa transparentă (5) și asigurați-vă că face clic pe poziție.

Curățarea filtrelor (fig. L, M, N, O, P, Q, R, S, T)

- ◆ Apăsăți butonul de eliberare a rezervorului (8) (fig. L)
- ◆ Rotiți rezervorul (fig. M)
- ◆ Separați rezervorul de praf de la aparat (fig. N).
- ◆ Curățați filtrul prin rotirea de 3 ori în spre stânga (fig. O).
- ◆ Ridicați filtrul din rezervorul de praf (fig. P) și îndepărtați praful liber.
- ◆ Goliți praful rămas din rezervorul de praf (fig. Q).
- ◆ Asigurați-vă că rezervorul de praf este deschis (fig. R).
- ◆ Clătiți rezervorul de praf cu apă caldă cu săpun (fig. S).
- ◆ Spălați filtrele în apă caldă cu săpun (fig. T).
- ◆ Asigurați-vă că filtrele sunt uscate
- ◆ Montați filtrele pe aparat, rotindu-le spre dreapta până când se fixează pe poziție.
- ◆ Închideți ușa de la rezervorul de praf. Asigurați-vă că încuietoarea de deschidere (8) se fixează pe poziție.

Avertisment! Înainte de a efectua orice operație de întreținere sau curățare a aparatului, deconectați-l. Din când în când, ștergeți aparatul cu o cârpă umedă. Nu utilizați nicio soluție de curățare abrazivă sau pe bază de solvenți. Nu scufundați aparatul în apă

Înlocuirea filtrelor

Filtrele trebuie să fie înlocuite la interval de 6 până la 9 luni și ori de câte ori sunt uzate sau deteriorate. Filtrele de schimb sunt disponibile la reprezentantul dvs. BLACK+DECKER (nr. piesă VF90):

- ◆ Scoateți filtrele vechi conform instrucțiunilor de mai sus.

- ◆ Montați filtrele noi conform instrucțiunilor de mai sus.

Protejarea mediului înconjurător



Colectarea selectivă. Acest produs nu trebuie să fie aruncat împreună cu gunoiul menajer.

În cazul în care constatați că produsul dvs. BLACK+DECKER trebuie înlocuit sau în cazul în care nu vă mai este de folos, nu îl aruncați împreună cu gunoiul menajer. Prevedeți colectarea selectivă pentru acest produs.



Colectarea selectivă a produselor uzate și a ambalajelor permite reciclarea și refolosirea materialelor. Reutilizarea materialelor reciclate contribuie la prevenirea poluării mediului înconjurător și reduce cererea de materii prime.

Este posibil ca regulamentele locale să prevadă colectarea selectivă a produselor electrice de uz casnic la centrele municipale de deșeuri sau de către comerciant atunci când achiziționați un produs nou.

BLACK+DECKER pune la dispoziție o unitate pentru colectarea și reciclarea produselor BLACK+DECKER când acestea au ajuns la sfârșitul perioadei de funcționare. Pentru a beneficia de acest serviciu, vă rugăm să returnați produsul dvs. la orice agent de reparații autorizat care îl va colecta pentru dvs.

Puteți verifica localizarea celui mai apropiat agent de reparații autorizat contactând biroul BLACK+DECKER la adresa indicată în prezentul manual. Alternativ, o listă a agențiilor de reparații BLACK+DECKER autorizate și detalii complete despre operațiile de service post-vânzare și despre datele de contact sunt disponibile pe Internet la adresa: www.2helpU.com.

Specificații tehnice

	PD1200AV
Tensiune	V 12
Greutate	kg 1,49

Garanție

Compania Black & Decker are încredere în calitatea produselor sale și oferă o garanție extraordinară pentru utilizatorii profesioniști ai acestui produs. Această declarație de garanție completează și nu prejudiciază în niciun fel drepturile dvs. legale, în calitate de utilizator privat, non-profesionist. Garanția este valabilă pe teritoriile Statelor Membre ale Uniunii Europene și în Zona Europeană de Comerț Liber.

UN AN DE GARANȚIE COMPLETĂ

Dacă produsul dvs. Black & Decker se defectează din cauza materialelor cu defecte sau a calității execuției în 12 luni de la data achiziției, Black & Decker garantează înlocuirea gratuită a tuturor pieselor defecte sau

înlocuirea gratuită, – la latitudinea noastră –, a unității care face dovada că:

- ◆ Produsul să nu fi fost manipulat în mod incorect și să fi fost utilizat conform manualului de instrucțiuni.
- ◆ Produsul să prezinte urme de uzură și deteriorare normale;
- ◆ Reparațiile să nu fi fost efectuate de persoane neautorizate;
- ◆ Să se facă dovada achiziției.
- ◆ Produsul Black & Decker este returnat complet cu toate componentele sale originale.

Dacă doriți să faceți o reclamație, contactați distribuitorul local sau verificați locația celui mai apropiat centru autorizat de reparații BLACK+DECKER din catalogul BLACK+DECKER sau contactați biroul local BLACK+DECKER la adresa indicată în acest manual. O listă completă a agenților autorizați pentru reparații BLACK+DECKER, precum și detalii complete ale serviciilor post vânzare sunt disponibile pe internet la adresa: **www.blackanddecker.co.uk**.

Stanley Black & Decker
Phoenicia Business Center
Strada Turturelelor, nr 11A, Etaj 6, Modul 15,
Sector 3 Bucuresti
Telefon: +4021.320.61.04/05

