

DEWALT®

XR LI-ION

Eesti keel	(Originaaljuhend)	4
Lietuvių	(Originalios instrukcijos vertimas)	12
Latviešu	(Tulkojums no rokasgrāmatas oriģinālvalodas)	21
Русский язык	(Перевод с оригинала инструкции)	30

Joonis / Рисунок 1

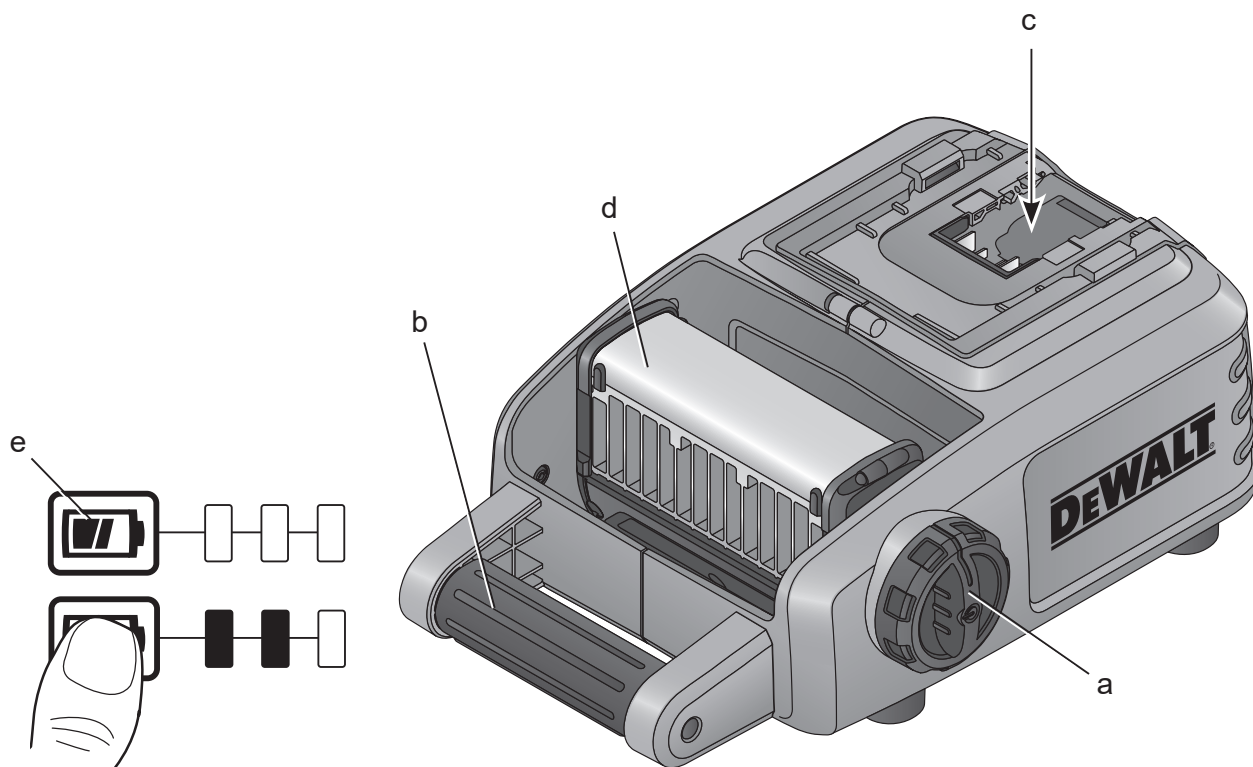

Joonis / Рисунок 2

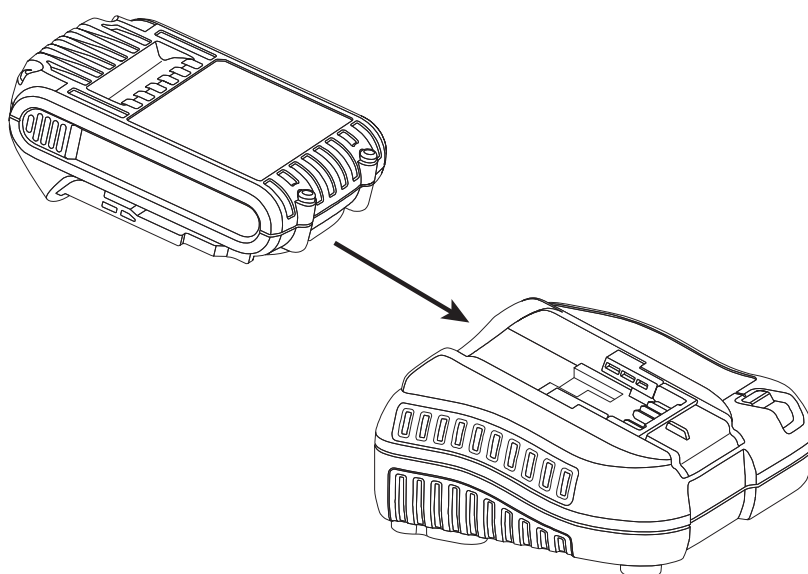

PROFESSIONAALNE JUHTMETA TÖÖLAMP

DCL060

Õnnitleme!

Olete valinud DEWALTi toote. Aastatepikkused kogemused, põhjalik tootearendus ja innovatsioon teevad DEWALTist ühe usaldusväärsema partneri professionaalsetele elektritööriistade kasutajatele.

Tehnilised andmed

		DCL060
Aku	V_{DC}	18 Li-Ion
Kaal (ainult seade)	kg	1,5

Akupatarei	DCB180	DCB181	DCB182
Aku tüüp	Li-Ion	Li-Ion	Li-Ion
Pinge	V_{DC} 18	18	18
Mahtuvus	A_h 3,0	1,5	4,0
Kaal	kg 0,64	0,35	0,61

Akupatarei	DCB183	DCB184	DCB185
Aku tüüp	Li-Ion	Li-Ion	Li-Ion
Pinge	V_{DC} 18	18	18
Mahtuvus	A_h 2,0	5,0	1,3
Kaal	kg 0,40	0,62	0,35

Akulaadija	DCB105			
Võrgupinge	V_{AC}	230		
Aku tüüp	Li-Ion			
Akupatarei	min	25	30	40
umbkaudne		(1,3 Ah)	(1,5 Ah)	(2,0 Ah)
laadimisaeg		55	70	90
		(3,0 Ah)	(4,0 Ah)	(5,0 Ah)
Kaal	kg	0,49		

Akulaadija	DCB107			
Võrgupinge	V_{AC}	230		
Aku tüüp	Li-Ion			
Akupatarei	min	60	70	90
umbkaudne		(1,3 Ah)	(1,5 Ah)	(2,0 Ah)
laadimisaeg		140	185	240
		(3,0 Ah)	(4,0 Ah)	(5,0 Ah)
Kaal	kg	0,29		

Akulaadija	DCB112			
Võrgupinge	V_{AC}	230		
Aku tüüp	Li-Ion			
Akupatarei	min	40	45	60
umbkaudne		(1,3 Ah)	(1,5 Ah)	(2,0 Ah)
laadimisaeg		90	120	150
		(3,0 Ah)	(4,0 Ah)	(5,0 Ah)
Kaal	kg	0,36		

Mõisted: Ohutusjuhised

Allpool toodud määratlused kirjeldavad iga märksõna olulisuse astet. Palun lugege juhendit ja pöörake tähelepanu nendele sümbolitele.



OHT! Tähistab tõenäolist ohtlikku olukorda, mis mittevältimisel lõppeb surma või raske kehavigastusega.



HOIATUS! Tähistab võimalikku ohtlikku olukorda, mis mittevältimisel võib lõppeda surma või raske kehavigastusega.



ETTEVAATUST! Tähistab võimalikku ohtlikku olukorda, mis mittevältimisel võib lõppeda kerge või mõõdukate kehavigastustega.

ETTEVAATUST! Kasutatuna ilma ohumärgita tähistab võimalikku ohtlikku olukorda, mis mittevältimisel võib lõppeda varalise kahjuga.



Tähistab elektrilöögiohtu.



Tähistab tuleohtu.

Olulised ohutuseeskirjad

- HOIATUS!** Töölambi DCL060 kasutamisel tuleb alati rakendada põhilisi ettevaatusabinõusid, sealhulgas järgmisi.
 - Enne töölambi DCL060 kasutamist lugege kõiki juhiseid.
 - Töölambi kasutamisel laste läheduses on vajalik hoolikas järelvalve, et vähendada vigastuste ohtu.
 - Kasutage ainult tootja soovitatud või müüdavaid lisaseadmeid.
 - Ärge kasutage seadet õues.
 - Et vähendada elektrilöögi ohtu, ärge kastke töölampi vette ega muudesse vedelikesse. Ärge hoidke ega asetage

töölampi kohta, kus see võib kukkuda või sattuda vanni või kraanikaussi.

f. Kasutage ainult tootja tarnitud laadijat.

Töölampide ohutuseeskirjad



HOIATUS! Tuleoht. Ärge kasutage töölampi tuleohtlike vedelike läheduses ega gaasi sisaldavas või plahvatusohtlikus keskkonnas. Seadmes tekkiv säde võib gaasi süüdata ning põhjustada kehavigastusi.

- Otse valgusvihku vaatamisel võib nägemine halveneda.
- Ärge jätke lampi märga või niiskesse kohta. Kasutage seadet ainult kuivas kohas. Vältige vedelike sattumist töölambi sisse. Ärge kastke töölampi vedelikesse.
- Töölamp on mõeldud kasutamiseks nii kodus majapidamises kui ka äritegevuse eesmärgil.
- Enne laadija kasutamist lugege läbi kõik juhiseid ja hoiatustähised akul ja sellega kasutataval seadmel.
- Seade ei ole mõeldud kasutamiseks piiratud füüsiliste, sensorsete või vaimsete võimetega, samuti puudulike kogemuste ja teadmistega isikute (sealhulgas laste) poolt, välja arvatud nende turvalisuse eest vastutava isiku juuresolekul või juhendamisel.
- Laste üle tuleb pidada järelevalvet, et nad ei mängiks seadmega.



HOIATUS! Elektrilöögioht. Vältige vedelike sattumist töölambi sisse. See võib põhjustada elektrilöögi.

- **Ärge jätke töölampi vihma või lume kätte.**
- **Kasutage ainult korralikku pikendusjuhet, mis on vajalik laadija kasutamiseks.** Vale pikendusjuhtme kasutamine võib tuua kaasa tuleohtu või (surmava) elektrilöögi ohu.
- Paigutage töölamp soojusallikatest eemale.
- **Ärge pange töölambi peale esemeid ega asetage töölampi pehmele pinnale, et mitte blokeerida ventilatsiooniasid ega põhjustada ülekuumenemist. Paigutage töölamp soojusallikatest eemale.**
- **Ärge kasutage töölampi, mis on saanud tugeva löögi, maha kukkunud või muul viisil kahjustunud.** Viige see volitatud teeninduskeskusesse.
- **Ärge võtke töölampi koost. Viige see volitatud teeninduskeskusesse, kui**

see vajab hooldust või remonti. Valesti kokkumonteerimine võib kaasa tuua elektrilöögi, surmava elektrilöögi või tulekahju.

- **Enne töölambi puhastamist eemaldage aku.**
- **DCL060 töötab alalisvoolutoitel (DC), kasutades laetud 18 V akupatareid.** Ärge kasutage muid pingeväärtusi.

Muud ohud

- Seadme kasutamisega kaasnevad järgmised ohud:
 - otse valgusvihku vaatamisel võib nägemine halveneda;
 - tulise pinna puudutamisel võivad tekkida põletused.

Töölambil olevad sildid

Töölambil on kasutatud järgmisi sümboloid.



Enne kasutamist lugege kasutusjuhendit.



Tuline pind. Põletuse oht. Ärge puudutage.



Ärge vaadake otse valgusvihku.



Ärge kasutage seadet tulekolde lähedal.

KUUPÄEVAKOODI ASUKOHT

Kuupäevakood, mis sisaldab ka tootmisaastat, on trükitud korpusele.

Näiteks:

2014 XX XX
tootmisaasta

Olulised ohutusjuhised kõigi akulaadijate kohta

HOIDKE NEED JUHISED ALLES: See kasutusjuhend sisaldab olulisi ohutus- ja kasutusjuhiseid akulaadijate DCB105, DCB107 ja DCB112 kohta.

- Enne laadija kasutamist lugege kõiki juhiseid ning laadijal, akul ja akut kasutataval seadmel olevaid märgistusi.



HOIATUS! Elektrilöögioht. Vältige vedelike sattumist laadijasse. See võib põhjustada elektrilöögi.



ETTEVAATUST! Põletuse oht. Vigastusohu vähendamiseks

laadige ainult DEWALTi laetavaid akupatareisid. Teist tüüpi akud võivad üle kuumeneda ning plahvatada, põhjustades kehavigastusi ja varalist kahju.



ETTEVAATUST! Laste üle tuleb pidada järelevalvet, et nad ei mängiks seadmega.

NB! Teatud tingimustel, kui laadija on vooluvõrku ühendatud, võivad laadijasse sattunud võõrkehade selle kontaktid lühistada. Ärge laske laadija õõnsustesse pääseda elektrit juhtivatel võõrkehadel, näiteks terasvillal, fooliumil ja metallipurul. Ühendage laadija alati vooluvõrgust lahti, kui selle pesas pole akut. Ühendage laadija lahti ka enne puhastamist.

- **ÄRGE** proovige akut laadida mõne muu laadijaga peale käesolevas juhendis toodute. Laadija ja aku on konstrueeritud koos töötama.
- **Need laadijad pole mõeldud muuks tarbeks kui DEWALTi laetavate akude laadimiseks.** Muud kasutusviisid võivad põhjustada tule- ja (surmava) elektrilöögi ohtu.
- **Ärge jätke laadijat vihma või lume kätte.**
- **Laadija eemaldamisel vooluvõrgust tõmmake pistikust, mitte juhtmest.** See vähendab pistiku ja juhtme kahjustamise ohtu.
- **Paigutage juhe nii, et sellele ei astuta peale, selle taha ei komistata ning seda ei kahjustata ega kulutata muul viisil.**
- **Ärge kasutage pikendusjuhet, kui see pole just hädavajalik.** Vale pikendusjuhtme kasutamine võib tuua kaasa tuleohtu ja (surmava) elektrilöögi ohu.
- **Kui kasutate laadijat õues, tagage alati kuiv asukoht ja kasutage välitingimustesse sobivat pikendusjuhet.** Välitingimustesse sobiva pikendusjuhtme kasutamine vähendab elektrilöögi ohtu.
- **Ärge blokeerige laadija ventilatsioonivõrgu. Ventilatsioonivõrgud asuvad laadija ülaosas ja külgedel.** Paigutage laadija soojusallikatest eemale.
- **Ärge kasutage laadijat kahjustunud juhtme või pistikuga.** Kui toitejuhe on kahjustunud, peab tootja, tema esindaja vms kvalifitseeritud isik selle ohu vältimiseks kohe välja vahetama.

- **Ärge kasutage laadijat, kui see on saanud tugeva löögi, maha kukkunud või muul viisil kahjustada saanud.** Viige see volitatud teeninduskeskusesse.
- **Ärge võtke laadijat koost; viige see volitatud teeninduskeskusesse, kui see vajab hooldust või remonti.** Valesti kokkumonteerimine võib kaasa tuua elektrilöögi, surmava elektrilöögi või tulekahju.
- **Enne puhastamist eemaldage laadija vooluvõrgust. See vähendab elektrilöögi ohtu.** Aku eemaldamine ei vähenda seda ohtu.
- **MITTE KUNAGI** ärge püüdke 2 laadijat kokku ühendada.
- **Laadija on mõeldud kasutamiseks tavalises 230 V koduses elektrivõrgus.** Ärge püüdke seda kasutada teistsuguse pingega. See ei kehti autolaadija puhul.

HOIDKE NEED JUHISED ALLES

Akulaadijad

Laadijad DCB105, DCB107 ja DCB112 ühilduvad 10,8 V, 14,4 V ja 18 V XR Li-Ion akupatareidega (DCB123, DCB125, DCB127, DCB140, DCB141, DCB142, DCB143, DCB144, DCB145, DCB180, DCB181, DCB182, DCB183, DCB184 ja DCB185).

Need laadijad ei vaja reguleerimist ning nende konstrueerimisel on peetud silmas võimalikult lihtsat kasutamist.





Laadimine (joonis 2)







1. Ühendage laadija enne aku sisestamist sobivasse pistikupesasse.
2. Sisestage akupatarei laadijasse ja veenduge, et aku asetseb korralikult laadijas. Punane tuli (laadimine) vilgub pidevalt, mis tähendab, et laadimine on alanud.
3. Laadimine on lõpetatud, kui punane tuli jääb püsivalt põlema. Aku on täielikult laetud ja seda võib kasutada või laadijasse jätta.

MÄRKUS! Liitiumioonakude maksimaalse võimsuse ja eluea tagamiseks laadige akupatarei enne esmakordset kasutamist täis.

Laadimine

Aku laetuse taseme kohta vaadake allpool olevat tabelit.

Laadimisnäidikud: DCB105	
 laeb	— — — — —
 täis laetud	—————
 kuuma/külma aku viivitus	— • — • — • —
 vahetage akupatarei välja	••••••••••

Laadimisnäidikud: DCB107, DCB112	
 laeb	— — — — — 
 täis laetud	————— 
 kuuma/külma aku viivitus*	— — — — 

* **DCB107, DCB112:** Punane tuli vilgub edasi, kuid selle toimingu ajal süttib kollane märgutuli. Kui aku on saavutanud sobiva temperatuuri, lülitub kollane tuli välja ja laadija jätkab laadimist.

Ühilduv(ad) laadija(d) ei lae vigast akupatareid. Laadija näitab, et aku on vigane, keeldudes süttimast või kuvades probleemse akupatarei või laadija vilkumismustrit.

MÄRKUS! See võib tähendada ka seda, et viga on laadijas.

Kui laadija viitab probleemile, viige laadija ja akupatarei volitatud teeninduskeskusesse testimisele.

KUUMA/KÜLMA AKU VIIVITUS

Kui laadija tuvastab, et aku on liiga kuum või külm, peatab see automaatselt laadimise, kuni aku on saavutanud sobiva temperatuuri. Seejärel lülitub laadija automaatselt laadimisrežiimi. See funktsioon tagab akude maksimaalse tööea.

Külm akupatarei laeb umbes poole aeglasemalt kui soe akupatarei. Akupatarei laeb kogu laadimistsükli jooksul aeglasemalt ja maksimaalne laadimiskiirus ei taastu isegi aku soojenemisel.

AINULT LIITIUMIOON-AKUPATAREID

XR Li-Ion tööriistadel on sisseehitatud elektrooniline kaitsesüsteem, mis kaitseb akut ülekoormuse, ülekuumenemise ja liigse tühjenemise eest.

Elektroonilise kaitsesüsteemi rakendumisel lülitub tööriist automaatselt välja. Kui see juhtub, siis asetage liitiumioonaku laadijasse, kuni see on täis laetud.

Olulised ohutusjuhised kõikide akude kohta

Varuakude tellimisel märkige ära katalooginumber ja pinge.

Aku ei ole pakendist väljavõtmisel täielikult laetud. Enne akupatarei ja laadija kasutamist lugege allpool toodud ohutusjuhised läbi ja järgige kirjeldatud laadimisprotseduuri.

LUGEGE KÕIKI JUHISEID

- **Ärge laadige ega kasutage akupatareid plahvatusohtlikus keskkonnas, näiteks tuleohtlike vedelike, gaaside või tolmu läheduses.** Akupatarei asetamisel laadijasse või sealt eemaldamisel võivad tolm või aurud süttida.
- **Ärge kunagi asetage akupatareid jõuga laadijasse. Ärge muutke akupatareid mitte mingil viisil, et see ühilduks laadijaga, kuna akupatarei võib plahvatada, põhjustades raskeid kehavigastusi.**
- Laadige akupatareid ainult heakskiidetud DEWALT laadijatega.
- **ÄRGE** kastke vette ega muudesse vedelikesse ning vältige pritsmeid.
- **Ärge hoidke ega kasutage seadet ja akut kohtades, kus temperatuur võib ületada 40°C (näiteks suvel kuuride või metallehitiste läheduses).**
- Parima tulemuse saamiseks veenduge, et akupatarei on enne kasutamist täis laetud.



HOIATUS! Ärge kunagi üritage akut mingil põhjusel avada. Kui aku on pragunenud või kahjustatud, siis ärge pange seda laadijasse. Vältige aku purunemist, mahapillamist ja kahjustamist. Ärge kasutage akut või laadijat, mis on saanud tugeva löögi, mis on maha kukkunud, millest on üle sõidetud või mida on muul viisil kahjustatud (nt naelaga läbistatud, haamriga löödud, peale astunud). See võib põhjustada (surmava) elektrilöögi. Kahjustunud akupatareid tuleb tagastada teeninduskeskusesse ringlussevõtmiseks.



ETTEVAATUST! Kui te tööriista ei kasuta, asetage see külili stabiilsele pinnale, kus see ei põhjusta komistamise ega kukkumise ohtu. Mõned suurte akudega seadmed seisavad aku peal püsti, kuid need võivad kergesti ümber minna.

KONKREETSED OHUTUSJUHISED LIITIUMIOONAKUDE (Li-Ion) KASUTAMISEKS

- **Ärge põletage akut, isegi kui see on tugevalt kahjustada saanud või töövõime täielikult minetanud.** Aku võib tules plahvatada. Liitiumioonakude põletamisel eritub mürgiseid aure ja aineid.
- **Kui aku sisu satub nahale, peske saastunud piirkonda kohe õrnatoimelise seebi ja veega.** Kui akuvedelik satub silma, siis loputage avatud silma veega 15 minutit või kuni ärritus lakkab. Meditsiiniline märkus: aku elektrolüüt koosneb vedelate orgaaniliste karbonaatide ja liitiumisoolade segust.
- **Avatud akuelementide sisu võib põhjustada hingamisteede ärritust.** Tagage värske õhu juurdepääs. Sümptomite püsimisel pöörduge arsti poole.



HOIATUS! Põletuse oht. Akuvedelik võib sädeme või leegiga kokku puutudes olla tuleohtlik.

Transport

DEWALTi akud vastavad kõigile kehtivatele tarne-eeskirjadele, mis on sätestatud tööstus- ja juriidilistes standardites, sealhulgas ÜRO ohtlike kaupade veo soovitude näidiseeskirjad; Rahvusvahelise Lennutranspordi Ühenduse (IATA) ohtlike kaupade eeskirjad, rahvusvaheline ohtlike kaupade mereveo (IMDG) eeskiri ja ohtlike veoste rahvusvahelise autoveo Euroopa kokkulepe (ADR). Liitiumioonelementid ja akud on testitud ÜRO ohtlike kaupade veo soovitude katsete ja kriteeriumide käsiraamatu jao 38.3 järgi.

Enamikul juhtudel ei klassifitseerita DEWALTi akupatareisid tarnimisel täisreguleeritud klassi 9 ohtlikuks materjaliks. Üldiselt on vaid kaks juhtu, mis nõuavad tarnimisel klassi 9.

1. Kui õhutranspordiga tarnitakse enam kui kaks DEWALTi liitiumioon-akupatareid, kui pakend sisaldab vaid akupatareisid (mitte tööriistu).
2. Kui mis tahes viisil tarnitakse üle 100 Wh (vatt-tundi) nimivooluga liitiumioonakusid. Kõigil liitiumioonakudel on nimitaja vatt-tundides märgitud pakendile.

Olenemata sellest, kas tarnitavat kaupa peetakse erandiks või kehtib sellele täisregulatsioon, vastutab tarnija pakendamise, sildistamise/märgistamise ja dokumentatsiooni viimastele nõuetele vastavuse eest.

Akude transportimisega võib kaasneda tuleoht, kui akuklemmid puutuvad kogemata kokku elektrit juhtivate materjalidega. Akude transportimisel tuleb veenduda, et akuklemmid on

kaitstud ja hästi isoleeritud teiste materjalidega kokkupuutumise eest, et vältida lühist.

Kasutusjuhendi selles jaos toodud teave on antud heas usus ning seda peetakse dokumendi koostamise ajahetkel õigeks. Sellegipoolest ei anta otsest ega kaudset garantiid. Ostja peab tagama, et tema tegevus on kooskõlas kehtivate eeskirjadega.

Akupatarei

AKU TÜÜP

DCL060 töötab 18-voldise XR liitiumioon-akupatareiga.

Kasutada tohib akupatareisid DCB180, DCB181, DCB182, DCB183, DCB184 ja DCB185.

Lisateavet leiate peatükist **Tehnilised andmed**.

Soovitused hoidmise kohta

1. Hoidmiseks on parim kuiv ja jahe koht, kuhu ei paista otsene päikesevalgus ning kus temperatuur ei ole liiga kõrge ega madal. Akude optimaalse jõudluse ja tööea tagamiseks hoidke neid kasutamisevälisel ajal toatemperatuuril.
2. Pikemaajalisel hoiulepanekul soovitatakse aku täis laadida ning asetada see jahedasse ja kuiva ning päikesevalguse eest kaitstud kohta.

MÄRKUS! Akut ei tohi hoida täielikult tühjenenuna. Aku tuleb enne kasutamist laadida.

Laadijal ja akul olevad sildid

Lisaks selles kasutusjuhendis olevatele piktogrammidele on laadijal ja akul olevatel siltidel järgmised piktogrammid.



Enne kasutamist lugege kasutusjuhendit.



Laadimisaja leiate peatükist **Tehnilised andmed**.

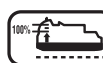

Akut laetakse.

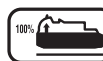

Aku laetud.



Aku defektne.



Viivitus liiga kuuma või külma aku puhul.



Ärge puudutage neid elektrit juhtivate esemetega.



Ärge laadige kahjustatud akusid.



Vältige kokkupuudet veega.



Laske defektsed juhtmed viivitamatult välja vahetada.



Laadige ainult temperatuurivahemikus 4°C kuni 40°C.



Kasutamiseks ainult siseruumides.



Kõrvaldage akupatareid keskkonda arvestades.

LI-ION



Laadige DEWALTi akupatareid vaid selle jaoks mõeldud DEWALTi laadijatega. Kui laete DEWALTi laadijaga muid kui DEWALTi akupatareid, võivad need plahvatada või põhjustada muid ohtlikke olukordi.



Ärge süüdake akupatareid.

Pakendi sisu

Pakend sisaldab järgmist:

- 1 Töölamp
 - 1 Kasutusjuhend
- Veenduge, et töölamp, selle osad ega tarvikud ei ole transportimisel kahjustada saanud.
 - Võtke enne kasutamist aega, et kasutusjuhend põhjalikult läbi lugeda ja endale selgeks teha.

Kirjeldus (joonis 1)



HOIATUS! Ärge kunagi ehitage elektritööriista ega selle ühtki osa ümber. See võib põhjustada kahjustuse või kehavigastuse.

- a. Toitenupp
- b. Käepide
- c. Akuport
- d. Liigendpea
- e. Kütusenäidiku nupp

KASUTUSOTSTARVE

Töölamp DCL060 on mõeldud kasutamiseks valgusallikana.

Töölamp DCL060 on profiseade. **ÄRGE** lubage lastel tööriista puudutada. Kogenematuid kasutajaid on vaja juhendada.

- **Väikesed lapsed ja nõrk tervis.** See seade ei ole mõeldud ilma järelevalveta kasutamiseks väikeste laste või füüsiliselt nõrkade isikute poolt.
- Seade ei ole mõeldud kasutamiseks isikute (sealhulgas laste) poolt, kelle füüsilised, sensoorsed või vaimsed võimed on piiratud või kellel puuduvad vajalikud kogemused, teadmised ja oskused, välja arvatud juhul, kui neid juhendab nende ohutuse eest vastutav isik. Lapsi ei tohi kunagi jätta selle seadmega üksi.

Elektriohutus

Töölamp on ette nähtud vaid ühe pinge jaoks. Kontrollige alati, et aku pinge vastab andmesildile märgitud väärtusele. Samuti veenduge, et laadija pinge vastab võrgupingele.



Teie DEWALTi laadija on topeltisolatsiooniga vastavalt standardile EN 60335. Seetõttu pole maandusjuheta vaja.

Kui toitejuhe on vigastatud, tuleb see vahetada DEWALTi hooldusorganisatsiooni kaudu hangitud spetsiaalse toitejuhtme vastu.

Toitepistiku vahetamine (ainult Ühendkuningriik ja Iirimaa)

Kui on vaja paigaldada uus toitepistik, toimige järgmiselt.

- Kõrvaldage vana pistik ohutult.
- Ühendage pruun juhe uue pistiku faasiklemmiga.
- Ühendage sinine juhe nullklemmiga.



HOIATUS! Maandusklemmiga ühendusi ei tehta.

Järgige kvaliteetsete pistikutega kaasas olevaid paigaldusjuhiseid. Soovitav kaitse: 3 A.

Pikendusjuhtme kasutamine

Kasutage heakskiidetud pikendusjuheta, mis sobib laadija sisendvõimsusega (vt **Tehnilised andmed**). Juhtme minimaalne ristlõikepindala on 1,5 mm²; maksimaalne lubatud pikkus on 30 m.

Kui kasutate kaablirolli, kerige see alati täielikult lahti.



HOIATUS! Madalamal pingel töötamine võib põhjustada ülekuumenemise. Liiga pika

pikendusjuhtme kasutamisel võib juhe üle kuumeneda.

KASUTAMINE

Akupatarei paigaldamine ja eemaldamine



ETTEVAATUST! Enne aku paigaldamist veenduge, et lamp on välja lülitatud, et vältida silmade kahjustamist.

MÄRKUS! Parima tulemise saamiseks veenduge, et akupatarei on täis laetud.

Töölambi aku paigaldamiseks sisestage akupatarei akuporti (c). Veenduge, et akupatarei on korralikult paigas.

Töölambi aku eemaldamiseks hoidke all akupatarei vabastusnuppu (-nuppe) ja eemaldage aku. Aku laadimiseks sisestage see DEWALTi laadijasse. DEWALTi laadijad on mõeldud kindlate akude laadimiseks. Ühilduvate akupatareide ja laadijate loetelu leiate peatükist **Tehnilised andmed**.

KÜTUSENÄIDIKUGA AKUPATAREID (JONIS 1)

Mõnel DEWALTi akupatareil on kütusenäidik, mille kolm rohelist märgutuld näitavad akupatarei laetuse taset.

Kütusenäidiku aktiveerimiseks hoidke all kütusenäidiku nuppu (e). Kolm rohelist märgutuld näitavad aku laetuse taset. Kui aku laetuse tase jääb alla kasutuspiiri, siis kütusenäidik ei sütti ning aku tuleb uuesti täis laadida.

MÄRKUS! Kütusenäidik on vaid akupatarei järelejäänud laetuse näitaja. See ei näita seadme funktsionaalsust ning see varieerub sõltuvalt toote komponentidest, temperatuurist ja kasutusalaast.

Kasutamine (joonis 1)

1. Asetage töölamp stabiilsele ühetasasele pinnale, toetage see kummist jalgadele ja seadke soovitud asendisse.
2. Hoides ühe käega kindlalt käepidemest (b) ja teise käega keerake toitenuppu (a) töölampi sisselülitamiseks vastupäeva. Keerake töölamp nupu abil soovitud asendisse. Liigendpea (d) nurk on reguleeritav vahemikus 0° kuni 90°.
3. Olles töölampi kasutamise lõpetanud, lülitage see välja, seades toitenupu sälgud kohakuti.



HOIATUS! Põletuse oht. Liigendpea kuumeneb kasutamise ajal. Ärge

puudutage liigendpead, kui töölamp põleb või vahetult pärast selle kasutamist.



HOIATUS! Kohe kui akupatarei on täielikult tühjenenud, lülitage seade välja. Aku tühjenedes **EI MUUTU** töölampi valgustugevus nõrgemaks. Vigastusohu vähendamiseks peaks igaks juhuks alati käepärast olema varuaku või täiendav valgusallikas.

Töölambi kandmine

Kandes töölampi koos akuga, hoidke ühe käega käepidemest ja teise käega seadme tagant, nii et kummist jalad on suunatud pöranda poole.

HOOLDUS

Teie DEWALTi elektriseade on mõeldud pikaajaliseks kasutamiseks minimaalse hoolduse juures. Et seade teid pikka aega korralikult teeniks, tuleb selle eest hoolitseda ja seda regulaarselt puhastada.



HOIATUS! Raskete kehavigastuste ohu vähendamiseks lülitage tööriist enne seadistamist või lisaseadmete ja tarvikute paigaldamist ja eemaldamist välja ning eemaldage aku. Ootamatu käivitumine võib lõppeda vigastusega.

Laadija ja aku ei vaja hooldust. Nende sees pole hooldust vajavaid osi.



Õlitamine

Teie elektritööriist ei vaja täiendavat õlitamist.



Puhastamine



HOIATUS! Mustuse kogunemisel ventilatsiooniavadesse ja nende ümber eemaldage mustus ja tolm põhikorpusest kuiva suruõhu abil. Kandke selle töö tegemisel heakskiidetud kaitseprille ja tolumumaski.



HOIATUS! Ärge kunagi kasutage seadme mittemetallist osade puhastamiseks lahusteid või muid kemikaale. Need kemikaalid võivad nimetatud osade materjale nõrgendada. Kasutage vaid vee ja

õrnatoimelise seebiga niisutatud lappi. Ärge kunagi laske vedelikel sattuda tööriista sisse; ärge kunagi kastke tööriista ühtegi osa vedelikku.

LAADIJA PUHASTAMINE



HOIATUS! Elektrilöögioht. Enne laadija puhastamist eemaldage see pistikupesast. Mustuse ja õli võib laadija välispinnalt eemaldada lapi või pehme harjaga (mitte metallist). Ärge kasutage vett ega puhastuslahuseid.

Lisavarustus



HOIATUS! Kuna muid tarvikuid peale DEWALTi pakutavate ei ole koos selle seadmega testitud, võib nende kasutamine koos selle tööriistaga olla ohtlik. Kehavigastuste ohu vähendamiseks on koos selle seadmega lubatud kasutada ainult DEWALTi soovitatud tarvikuid.

Sobilike tarvikute kohta teabe saamiseks pidage nõu müüjaga.

Keskkonnakaitse



Jäätmete sortimine. Seda toodet ei tohi kõrvaldada koos olmejäätmetega.

Kui te ühel päeval leiате, et teie DEWALTi toode on muutunud kasutuks või vajab väljavahetamist, ärge visake seda olmejäätmete hulka. Viige toode vastavasse kogumispunkti.



Kasutatud toodete ja pakendite eraldi kogumine võimaldab materjale taaskasutada. Materjalide taaskasutamine aitab vältida keskkonna saastamist ja vähendab toorainepuudust.

Kohalikud eeskirjad võivad nõuda elektroonikajäätmete eraldamist olmejäätmetest ning nende viimist prügilasse või jaemüüjale, kellelt ostate uue toote.

DEWALT pakub võimalust DEWALTi toodete tagasivõtmiseks ja taaskasutamiseks pärast kasutusea lõppu. Selle teenuse kasutamiseks viige toode volitatud remonditöökotta, kus see meie nimel tagasi võetakse.

Lähima volitatud remonditöökoja leidmiseks võite pöörduda DEWALTi kohaliku esindusse, mille aadressi leiате sellest kasutusjuhendist. Samuti on DEWALTi volitatud remonditöökodade nimekiri ja

müügiärgse teeninduse üksikasjad ning kontaktid leitavad internetis aadressil: www.2helpU.com.



Laetav akupatarei

Seda pika tööeaga akut tuleb laadida, kui see ei anna enam piisavalt voolu töödel, mis varem käisid kergelt. Aku kasutusea lõpus tuleb see kõrvaldada keskkonnanõudeid arvestades.

- Laske akul täielikult tühjeneda, seejärel eemaldage see seadme küljest.
- Liitiumioonakud on taaskasutatavad. Viige need edasimüüjale või kohaliku jäätmejaama. Kokkukogutud akud võetakse ringlusse või kõrvaldatakse nõuetekohaselt.

GALINGAS BELAIDIS DARBO ŽIBINTAS

DCL060

Sveikiname!

Jūs pasirinkote „DEWALT“ gaminį. Dėl ilgametės patirties, kruopštaus patobulinimo ir atsinaujinimo „DEWALT“ bendrovė yra viena iš patikimiausių profesionalių vartotojų partnerių.

Techniniai duomenys

DCL060		
Akumuliatorius	V_{DC}	18 ličio jonų
Svoris (tik bloko)	kg	1,5

Akumuliatorius	DCB180	DCB181	DCB182
Akumuliatoriaus tipas	Ličio jonų	Ličio jonų	Ličio jonų
Įtampa	V_{DC}	18	18
Galia	A_h	3,0	4,0
Svoris	kg	0,64	0,61

Akumuliatorius	DCB183	DCB184	DCB185
Akumuliatoriaus tipas	Ličio jonų	Ličio jonų	Ličio jonų
Įtampa	V_{DC}	18	18
Galia	A_h	2,0	1,3
Svoris	kg	0,40	0,35

Kroviklis		DCB105		
Elektros tinklo				
įtampa	V_{AC}	230		
Akumuliatoriaus tipas		Ličio jonų		
Apytikslė	min	25	30	40
įkrovimo		(1,3 Ah)	(1,5 Ah)	(2,0 Ah)
trukmė		55	70	90
		(3,0 Ah)	(4,0 Ah)	(5,0 Ah)
Svoris	kg	0,49		

Kroviklis		DCB107		
Elektros tinklo				
įtampa	V_{AC}	230		
Akumuliatoriaus tipas		Ličio jonų		
Apytikslė	min	60	70	90
įkrovimo		(1,3 Ah)	(1,5 Ah)	(2,0 Ah)
trukmė		140	185	240
		(3,0 Ah)	(4,0 Ah)	(5,0 Ah)
Svoris	kg	0,29		

Kroviklis		DCB112		
Elektros tinklo				
įtampa	V_{AC}	230		
Akumuliatoriaus tipas		Ličio jonų		
Apytikslė	min	40	45	60
įkrovimo		(1,3 Ah)	(1,5 Ah)	(2,0 Ah)
trukmė		90	120	150
		(3,0 Ah)	(4,0 Ah)	(5,0 Ah)
Svoris	kg	0,36		

Apibrėžtys Saugos taisyklės

Toliau pateiktos apibrėžtys apibūdina kiekvieno žodinio signalo griežtumą. Perskaitykite šią instrukciją ir atkreipkite dėmesį į šiuos simbolius.



PAVOJUS! Nurodo tiesioginę pavojingą situaciją, kurios neišvengę, žūsitate arba sunkiai susižalosite.



ĮSPĖJIMAS! Nurodo potencialią pavojingą situaciją, kurios neišvengus, galima sunkiai ar net mirtinai susižaloti.



DĖMESIO! nurodo potencialią pavojingą situaciją, kurios neišvengus galima nesunkiai arba vidutiniškai sunkiai susižaloti.

DĖMESIO! Naudojamas be saugos perspėjimo signalo, reiškia potencialią pavojingą situaciją, kuri, jeigu jos neišvengti, gali baigtis žala turtui.



Reiškia elektros smūgio pavojų.



Reiškia gaisro pavojų.

Svarbios saugos taisyklės

- ĮSPĖJIMAS!** Naudodami darbo žibintą DCL060, visada turite laikytis pagrindinių atsargumo priemonių bei šių nurodymų:
 - Prieš pradėdami naudoti darbo žibintą DCL060, perskaitykite visus nurodymus.
 - Siekiant sumažinti sužalojimo pavojų, naudojant darbo žibintą reikia būti itin atidiems, kai naudojant žibintą šalia yra vaikų.
 - Naudokite tik gamintojo rekomenduojamus arba parduodamus priedus.
 - Nenaudokite prietaiso lauke.

- e. Norėdami sumažinti elektros smūgio pavojų, neikiškite darbo žibinto į vandenį ar kokį nors kitą skystį. Nestatykite ir nelaikykite darbo žibinto ten, kur jis galėtų įkirsti ar būti įmestas į vonią ar kriauklę.
- f. Įkraukite tik gamintojo pateiktu krovikliu.

Darbo žibinto naudojimo saugos taisyklės



ĮSPĖJIMAS! Gaisro pavojus. Nenaudokite darbo žibinto šalia degių skysčių ar dujų arba sprogoje aplinkoje. Įrenginio viduje kylančios kibirkštys gali uždegti degius garus ir sužeisti jus.

- Žiūrint tiesiogiai į šviesą, gali pablogėti regėjimas
- Nenaudokite žibinto esant šlapiose ar drėgnose vietose. Naudokite tik sausose vietose. Saugokite darbo žibintą, kad į jo vidų nepatektų vandens. Nemerkitė darbo žibinto į jokią skystį.
- Darbo žibintas skirtas naudoti namų ūkyje ir komerciniam naudojimui.
- Prieš pradėdami naudoti akumuliatorių perskaitykite visus nurodymus ir ant akumulatoriaus bei gaminio, kuriame naudojamas akumuliatorius, pažymėtus įspėjamuosius ženklus.
- Šio būtinio prietaiso nerekomenduojama naudoti asmenims (įskaitant vaikus), turintiems fizinių, jutimo ar psichinių negalių arba neturintiems pakankamai patirties ir žinių, kaip naudotis šiuo prietaisu, nebent juos prižiūrėtų arba su šio būtinio prietaiso naudojimu supažindintų už jų saugą atsakingas asmuo.
- Neleiskite vaikams žaisti su šiuo prietaisu.



ĮSPĖJIMAS! Elektros smūgio pavojus. Saugokite darbo žibintą, kad į jo vidų nepatektų vandens. Gali įvykti elektros smūgis.

- **Saugokite darbo žibintą nuo lietaus ar sniego.**
- **Naudokite tik tinkamą ilginamąjį laidą, kuris yra būtinas, kad kroviklis veiktų!** Naudojant netinkamą ilginimo laidą, gali kilti gaisro, elektros smūgio pavojus arba pavojus žūti nuo elektros srovės.
- Statykite darbo žibintą atokiai nuo bet kokio šilumos šaltinio.

- **Ant darbo žibinto nedėkite jokių daiktų, nedėkite daro žibinto ant minkšto paviršiaus, kad nebūtų uždengtos jo ventiliacijos angos ir įrenginio vidus pernelyg neperkaistų. Statykite darbo žibintą atokiai nuo bet kokio šilumos šaltinio.**
- **Nenaudokite darbo žibinto, jei jis buvo stipriai sutrenktas, numestas arba kitaip kaip nors sugadintas. Atiduokite jį į įgaliotąjį techninės priežiūros centrą, kad pataisytų.**
- **Neardykite darbo žibinto. Prireikus atlikti techninę priežiūrą ar remontą, atiduokite jį į įgaliotąjį techninės priežiūros centrą.** Netinkamai surinkus šį įrenginį, gali kilti gaisro, elektros smūgio pavojus arba pavojus žūti nuo elektros srovės.
- **Išimkite akumuliatorių, prieš valydami darbo žibintą.**
- **Žibintas DCL060 veikia naudojant visiškai įkrauto 18 V akumulatoriaus tiesioginę srovę (TS). Nenaudokite esant jokiai kitai įtampai.**

Kiti pavojai

- Šis prietaisas gali kelti šiuos pavojus
 - Žiūrint tiesiogiai į šviesą, gali pablogėti regėjimas
 - galima apsideginti prisilietus prie karšto paviršiaus

Ant darbo žibinto esančios etiketės

Ant darbo žibinto rasite pavaizduotas šias piktogramas:



Prieš naudojimą perskaitykite naudojimo instrukciją.



Karštas paviršius Galite nusideginti. Nelieskite jo.



Nežiūrėkite įdėmiai į šviesos šaltinį.



Nenaudokite šalia ugnies.

DATOS KODO VIETA

Datos kodas, kuriame nurodyti ir pagaminimo metai, yra pažymėtas ant korpuso.

Pavyzdys:

2014 XX XX
Pagaminimo metai

Svarbios saugos taisyklės naudojant visų rūšių akumuliatorių kroviklius

IŠSAUGOKITE ŠIĄ INSTRUKCIJĄ! Šiame vadove pateikiamos svarbios saugos ir akumulatoriaus kroviklių DCB105, DCB107 ir DCB112 naudojimo taisyklės.

- Prieš pradėdami naudoti kroviklį, perskaitykite visus nurodymus ir ant kroviklio, akumulatoriaus bei gaminio, kuriame naudojamas akumuliatorius, pažymėtus įspėjamuosius ženklus.



ĮSPĖJIMAS! Elektros smūgio pavojus. Saugokite kroviklį, kad į jų vidų nepakliūtų vandens. Gali įvykti elektros smūgis.



DĖMESIO! Pavojus apsideginti. Norėdami sumažinti sužeidimo pavojų, kraukite tik „DEWALT“ daugkartinio naudojimo akumuliatorius. Kitų rūšių akumuliatoriai gali perkaisti, sprogti ir jus sužeisti bei padaryti žalos turtui.



DĖMESIO! Prižiūrėkite vaikus, kad jie nežaistų su šiuo buitiniu prietaisu.

PASTABA. Esant tam tikroms sąlygoms, kai kroviklis įjungtas į maitinimo tinklą, kokia nors pašalinė medžiaga gali sujungti trumpuoju jungimu neapsaugotus, kroviklio viduje esančius krovimo kontaktus. Reikėtų saugoti, kad pro kroviklio angas į jo vidų nepatektų pašalinių medžiagų, pavyzdžiui, plieno drožlių, aliuminio folijos ar kitų susikaupusių metalo dalelių. Kai į kroviklį neįdėtas akumuliatorius, visuomet išjunkite kroviklį iš elektros tinklo. Prieš pradėdami valyti kroviklį, ištraukite jo kištuką iš maitinimo tinklo.

- **NEBANDYKITE** krauti akumuliatorių pakuočių kitais krovikliais, nei nurodyti šiame vadove. Kroviklis ir akumuliatorius specialiai pagaminti veikti kartu.
- Šie krovikliai nėra skirti jokiems kitiems darbams, išskyrus „DEWALT“ įkraunamiems akumuliatoriams krauti. Bet kaip kitaip naudojant šį įrenginį, gali kilti gaisro, elektros smūgio pavojus arba pavojus žūti nuo elektros srovės.
- Saugokite kroviklį nuo lietaus ar sniego.
- Išjungdami kroviklį iš elektros lizdo, traukite už kištuko, o ne už laido. Taip sumažės pavojus pažeisti elektros kištuką ir laidą.

- Įsitikinkite, kad laidas nutiestas taip, kad ant jo niekas neužlips, už jo neužklius ar kitaip jo nesugadins ar nepaveiks.
- Nenaudokite ilginimo laido, nebent tai būtų visiškai būtina. Naudojant netinkamą ilginimo laidą, gali kilti gaisro, elektros smūgio pavojus arba pavojus žūti nuo elektros srovės.
- Naudodami kroviklį laike, jį visada laikykite tik sausoje vietoje, naudodami naudojimui lauke pritaikytą ilginimo laidą. Naudojant darbui lauke tinkamą laidą, sumažėja elektros smūgio pavojus.
- Neuždenkite kroviklio ventiliacijos angų. Ventiliacijos angos įrengtos kroviklio priekyje ir šonuose. Kroviklį statykite atokiai nuo bet kokio šilumos šaltinio.
- Nenaudokite kroviklio su pažeistu laidu ar elektros kištuku. Jeigu būtų pažeistas elektros laidas, gamintojas, techninės priežiūros centro atstovas arba panašus kvalifikuotas asmuo privalo nedelsiant jį pakeisti, kad neįvyktų nelaimė.
- Nenaudokite kroviklio, jei jis buvo stipriai sutrenktas, numestas arba kitaip kaip nors sugadintas. Atiduokite jį į įgaliojantį techninės priežiūros centrą, kad pataisytų.
- Neardykite kroviklio; kai reikia atlikti jo techninės priežiūros arba remonto darbus, atiduokite jį į įgaliojantį techninės priežiūros centrą. Netinkamai surinkus šį įrenginį, gali kilti gaisro, elektros smūgio pavojus arba pavojus žūti nuo elektros srovės.
- Prieš pradėdami valyti kroviklį, išjunkite jį iš elektros lizdo. Taip sumažės elektros smūgio pavojus. Išėmus akumuliatorių, šis pavojus nesumažės.
- **NIEKADA** nebandykite kartu sujungti 2 kroviklių.
- Kroviklis skirtas veikti esant standartinei, namų ūkyje naudojamai 230 V elektros srovei. Nebandykite naudoti esant jokiai kitai įtampai. Tai nėra automobilinis kroviklis.

IŠSAUGOKITE ŠIĄ INSTRUKCIJĄ

Krovikliai

Krovikliais DCB105, DCB107 ir DCB112 galima krauti 10,8 V, 14,4 V ir 18 V galios XR ličio jonų (DCB123, DCB125, DCB127, DCB140, DCB141, DCB142, DCB143, DCB144, DCB145, DCB180, DCB181, DCB182, DCB183, DCB184 ir DCB185) akumuliatorius.

Šių kroviklių reguliuoti nereikia, jie sukurti taip, kad juos naudoti būtų kaip įmanoma paprasčiau.





Krovimas (2 pav.)







1. Prieš įdėdami akumuliatorių į kroviklį, įkiškite kroviklio elektros laido kištuką į tinkamą kintamosios srovės lizdą.
2. Įdėkite akumuliatorių pakuotę į kroviklį, įsitikindami, kad pakuotė yra iki galo įtaisyta kroviklyje. Be perstojo žybciojanti raudona (krovimo) lemputė rodo, kad krovimas pradėtas.
3. Krovimas bus baigtas, kai ši raudona lemputė ŠVIES nuolat. Blokas visiškai įkrautas, jį galima tuoj pat naudoti arba palikti jį kroviklyje.

PASTABA. Norėdami užtikrinti maksimalų ličio jonų akumuliatoriaus veikimą ir tarnavimo laiką, prieš naudodami akumuliatorių pirmą kartą, visiškai jį įkraukite.

Krovimas

Žr. į toliau pateiktą lentelę, kurioje nurodytos akumuliatoriaus krovimo būsenos.

Įkrovimo indikatoriai: DCB105	
 kraunamas	— — — — —
 visiškai įkrautas	—————
 karšto / šalto bloko įjungimo uždelsimas	— • — • — • —
 iš naujo įdėti akumuliatorių	••••••••••

Įkrovimo indikatoriai: DCB107, DCB112	
 kraunamas	— — — — — 
 visiškai įkrautas	————— 
 karšto / šalto bloko įjungimo uždelsimas*	— — — — 

* **DCB107, DCB112:** Tuo metu raudona lemputė tebežybcios, o geltona kontrolinė lemputė švies be perstojo. Akumuliatoriui pasiekus tinkamą temperatūrą, geltona kontrolinė lemputė užges ir kroviklis vėl bus kraunamas.

Suderinamas kroviklis(-iai) sugedusio akumuliatoriaus nekraus. Kroviklis parodys, kad akumuliatorius yra sugedęs: arba neužsidegs jo kontrolinė lemputė, arba lemputė žybcios pagal akumuliatoriaus ar kroviklio gedimo indikacijos modelį.

PASTABA. Tai gali reikšti ir kroviklio gedimą.

Jeigu kroviklis rodo gedimą, atiduokite kroviklį ir akumuliatorių į įgaliotąjį techninės priežiūros centrą, kad jie būtų patikrinti.

KARŠTO / ŠALTO BLOKO ĮJUNGIMO UŽDELSIMAS

Jei kroviklis nustato, kad akumuliatoriaus temperatūra yra per aukšta arba per žema, automatiškai įsijungia atidėjimo režimas, t. y. krovimas atidedamas tol, kol akumuliatoriaus temperatūra nebus tinkama. Po to kroviklis automatiškai įjungs krovimo režimą. Ši prietaiso savybė užtikrina maksimalų akumuliatoriaus tarnavimo laiką.

Šaltas akumuliatorius bus kraunamas dvigubai lėčiau nei šiltas. Akumuliatorius bus lėčiau kraunamas per visą krovimo ciklą ir nepasiekis maksimalaus krovimo greičio net ir tada, jei akumuliatorius sušils.

TIK LIČIO JONŲ AKUMULIATORIAI

XR ličio jonų įrankiai yra sukurti panaudojant elektroninės apsaugos sistemą, kuri apsaugos akumuliatorių nuo perkrovų, perkaitimo arba visiško išsekimo.

Įsijungus elektroninės apsaugos sistemai, įrankis automatiškai išsijungs. Jeigu taip atsitiktų, dėkite ličio jonų akumuliatorių į kroviklį ir visiškai jį įkraukite.

Svarbios saugos taisyklės naudojant visų rūšių akumuliatorius

Užsakydami akumuliatorius pakeitimui, būtinai įrašykite katalogo numerį ir įtampos dydį.

Išėmus akumuliatorių iš dėžutės, jis nėra visiškai įkrautas. Prieš naudodami akumuliatorių ir kroviklį, perskaitykite toliau pateiktas saugos taisykles, o tada vadovaukitės išdėstyta krovimo procedūra.

PERSKAITYKITE VISUS NURODYMUS.

- **Akumuliatorių pakuočių nekraukite ir nenaudokite sprogioje aplinkoje, pavyzdžiui ten, kur yra degių skysčių, dujų arba dulkių.** Įdedant arba ištraukiant akumuliatorių iš kroviklio, dulkės ar garai gali užsidegti.
- **Niekada nekiškite akumuliatoriaus į kroviklį jėga. Jokiu būdu nemodifikuokite akumuliatoriaus, norėdami, kad jis tilptų į nesuderinamą kroviklį, nes akumuliatorius gali trūkti ir sunkiai sužeisti.**
- **Akumuliatorių pakuotes kraukite tik specialiais „DEWALT“ krovikliais.**

- **NETAŠKYKITE** ir vandeniui ir nenardinkite į vandenį ar kokį nors kitą skystį.
- **Akumulatoriaus negalima laikyti ar krauti ten, kur aplinkos temperatūra gali pasiekti ar viršyti 40 °C (105 °F) (pavyzdžiui, vasarą lauko pašiušėse ar metaliniuose pastatuose).**
- Norėdami pasiekti geriausių rezultatų, būtina visiškai įkraukite akumuliatorių prieš naudodami jį pirmą kartą.



ĮSPĖJIMAS! Niekada jokiais būdais nebandykite atidaryti akumulatoriaus. Nedėkite akumulatoriaus į kroviklį, jei jo korpusas įskilęs ar pažeistas. Neskaldykite, nemėtykite ir negadinkite akumulatoriaus. Nenaudokite akumulatoriaus ar kroviklio, kurie buvo stipriai sutrenkti, numesti, pervažiuoti ar pažeisti koku nors kitu būdu (t. y. perverti vinimi, sutrenkti plaktuku, ant jų buvo atsistota ir pan.). Gali įvykti elektros smūgis arba kyla pavojus žūti nuo elektros srovės. Sugadintus akumuliatorius reikia atiduoti į techninės priežiūros centrus, kur jie bus perdirbti ir pakartotinai panaudoti.



DĖMESIO! Nenaudojamą įrankį paguldykite ant šono ant lygaus paviršiaus, kur už jo niekas neužklius ir kur jis ant nieko nenukris. Kai kuriuos įrankius su dideliais akumulatoriais galima ant jų pastatyti, tačiau juos galima netyčia nugriauti.

SAUGOS INSTRUKCIJA, TAIKYTINA NAUDOJANT LIČIO JONŲ AKUMULIATORIUS (ličio jonų)

- **Nedeginkite akumulatoriaus net tada, kai jis yra stipriai sugadintas ar visiškai nusidėvėjęs.** Lauže akumuliatorius gali sprogti. Deginant ličio jonų akumuliatorius, susidaro nuodingų garų ir medžiagų.
- **Jeigu akumulatoriaus skysčio patektų ant odos, nedelsdami nuplaukite tą vietą vandeniui ir švelniu muilu.** Jeigu akumulatoriaus skysčio patektų į akis, skalaukite atmerktas akis bent 15 minučių arba tol, kol nebejausite dirginimo. Jeigu prireiktų kreiptis pagalbos į medikus, žinokite, kad akumulatoriaus elektrolito tirpalas yra sudarytas iš skystų organinių karbonatų ir ličio druskų mišinio.

- **Atidarius akumulatoriaus elementus, juose esanti medžiaga gali sudirginti kvėpavimo organus.** Įkvėpkite gaivaus oro. Jeigu simptomai neišnyktų, kreipkitės pagalbos į medikus.



ĮSPĖJIMAS! Pavojus apsideginti. Pakliuvus kibirkščiai ar liepsnai, akumulatoriaus skystis gali užsiliepsnoti.

Gabenimas

„DEWALT“ ličio jonų akumuliatoriai atitinka galiojančias gabenimo taisykles, kaip nurodyta pramoniniuose ir teisiniuose standartuose, įskaitant JT rekomendacijas dėl pavojingų prekių gabenimo; Tarptautinės oro transporto asociacijos (IATA) taisykles dėl pavojingų prekių vežimo, Tarptautinio pavojingų krovinių vežimo jūra kodekso (IMDG) taisykles ir Europos sutartį dėl pavojingų krovinių tarptautinio vežimo keliais (ADR). Ličio jonų maitinimo elementai ir akumuliatoriai yra išbandyti pagal JT testų ir kriterijų vadovo 38.3 punktą, kaip nurodyta JT rekomendacijose dėl pavojingų prekių gabenimo.

Daugeliu atvejų „DEWALT“ akumuliatorių vežimas nebus klasifikuojamas kaip visiškai reglamentuojamas 9 klasės pavojingų medžiagų vežimas. Paprastai vežimas priskiriamas 9 klasės kroviniui dviem atvejais:

1. Gabenant oro transportu daugiau nei du „DEWALT“ ličio jonų akumuliatorius, kai pakuotėje yra tik akumuliatorius (be įrankių); ir
2. Gabenant bet kokią ličio jonų akumuliatorių, kurių energijos klasė viršija 100 vatvalandžių (Wh), siuntą. Ant visų ličio jonų akumuliatorių yra nurodyta vatvalandžių klasė.

Nesvarbu, ar siunta yra visiškai reglamentuojama, ar ne – vežėjas privalo pasidomėti naujausiais galiojančiais reikalavimais dėl pakavimo, ženklinimo / žymėjimo ir dokumentų reikalavimų.

Vežant akumuliatorius, gali kilti gaisras, jeigu akumulatoriaus gnybtai būtų netyčia sujungti laidžiosiomis medžiagomis. Veždami akumuliatorius, užtikrinkite, kad akumuliatorių gnybtų būtų apsaugoti ir tinkamai izoliuoti nuo medžiagų, kurios galėtų juos sujungti ir sukelti trumpąjį jungimą.

Šiame instrukcijos skyriuje pateikta informacija yra teisinga ir, mūsų manymu, tiksli šio dokumento sukūrimo metu. Visgi garantija – akivaizdi arba numanoma – nesuteikiama. Pirkėjo pareiga savo veiksmais būtina laikytis galiojančių įstatymų.

Akumulatorius

AKUMULATORIAUS TIPAS

Modelis DCL030 veikia su 18 V XR ličio jonų akumulatoriais.

Galima naudoti akumulatorius DCB180, DCB181, DCB182, DCB183, DCB184 ir DCB185. Daugiau informacijos rasite **Techninių duomenų** skyriuje.

Patarimai, kaip sandėliuoti

1. Geriausia saugojimui vieta turi būti vėsi ir sausa, esanti atokiai nuo tiesioginių saulės spindulių, pernelyg didelės šilumos arba šalčio. Norėdami užtikrinti optimalų veikimą ir naudojimo laiką, nenaudojamus akumulatorius laikykite kambario temperatūroje.
2. Norint, kad akumulatorius tarnautų kuo ilgiau, jį laikykite vėsioje, sausoje vietoje visiškai įkrautą, išimtą iš kroviklio.

PASTABA. Akumuliatorių negalima laikyti visiškai iškrautų. Prieš naudojimą akumuliatorių privaloma dar kartą įkrauti.

Ant kroviklių ir akumuliatorių esančios etiketės

Kartu su šiuo vadovu naudojamais simboliais naudojamos ir šios kroviklių ir akumuliatorių etiketėse esančios piktogramos:



Prieš naudojimą perskaitykite prietaiso naudojimo instrukciją.



Įkrovimo laikas nurodytas skyriuje „**Techniniai duomenys**“.

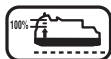

Akumulatorius kraunamas.

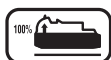

Akumulatorius įkrautas.



Akumulatorius sugedęs.



Karšto / šalto bloko įjungimo uždelsimas.



Patikrinimui nenaudokite el. srovei laidžių daiktų



Nekraukite apgadintų akumuliatorių.



Saugokite nuo vandens



Pažeistus laidus nedelsiant pakeiskite naujais.



Kraukite tik esant 4–40°C aplinkos oro temperatūrai.



Skirta naudoti tik patalpoje.



LI-ION



Išmeskite akumuliatorių tinkamai rūpindamiesi aplinka

Kraukite „DEWALT“ akumulatorius tik specialiais „DEWALT“ krovikliais. „DEWALT“ krovikliais kraunant „DEWALT“ firmos akumulatorius, akumulatoriai gali sprogti arba sukelti pavojingų situacijų.



Nedeginkite akumulatoriaus.

Pakuotės turinys

Pakuotėje yra:

- 1 Darbo žibintas
 - 1 Naudojimo instrukcija
- Patikrinkite darbo žibintą, dalis arba priedus, ar jie nebuvo apgadinti pristatymo metu.
 - Prieš naudojimą skirkite laiko atidžiai perskaityti ir suprasti šį vadovą.

Aprašymas (1 pav.)



ĮSPĖJIMAS! Niekada nekeiskite elektrinio įrankio arba kokios nors jo dalies. Galite patirti turtinę žalą arba susižaloti.

- a. Įjungimo / išjungimo rankenėlė
- b. Rankena
- c. Akumulatoriaus lizdas
- d. Sukamoji galvutė
- e. Akumulatoriaus įkrovimo lygio matuoklio mygtukas

NUMATYTOJI NAUDOJIMO PASKIRTIS

Darbo žibintas DCL060 skirtas naudoti kaip šviesos šaltinis.

Darbo žibintas DCL060 yra profesionalus prietaisas. **NELEISKITE** vaikams liesti šio įrankio. Jei šį įrankį naudoja nepatyrę operatoriai, juos reikia prižiūrėti.

- **Maži vaikai ir silpni žmonės.** Šiuos prietaisu be priežiūros negalima naudoti mažiems vaikams arba asmenims su protine negalia.

- Šis įrankis neskirtas naudoti menkesnių fizinių, sensorinių ar protinių gebėjimų asmenims (įskaitant vaikus) arba asmenims, kuriems trūksta patirties ir žinių, nebent juos prižiūrėtų už jų saugumą atsakingas asmuo. Vaikai niekada neturi būti palikti vieni su šiuo įrankiu.

Elektros sauga

Šis darbo žibintas skirtas tik vieno dydžio įtampai. Visuomet patikrinkite, ar akumulatoriaus įtampa atitinka duomenų lentelėje nurodytą įtampą. Visuomet patikrinkite, ar jūsų kroviklio įtampa atitinka jūsų maitinimo tinklo įtampą.

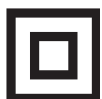

Remiantis EN 60335 standartu, šis „DEWALT“ įrankis turi dvigubą izoliaciją; todėl įžeminimo laido nereikia.

Jeigu būtų pažeistas maitinimo laidas, jį reikia pakeisti specialiai paruoštu laidu, kurį galima įsigyti „DEWALT“ techninės priežiūros centre.

Elektros kištuko keitimas (tik Jungtinės Karalystės ir Airijos vartotojams)

Jeigu reikia sumontuoti naują elektros kištuką:

- Saugiai išmeskite seną elektros kištuką.
- Rudą laidą junkite prie gyvo elektros kištuko įvado.
- Mėlyną laidą junkite prie neutralaus elektros kištuko įvado.



ĮSPĖJIMAS! Prie įžeminimo įvado nieko jungti nereikia.

Vadovaukitės montavimo instrukcija, pateikiama su aukštos kokybės kištukais. Rekomenduojamas saugiklis: 3 A.

Ilginimo laido naudojimas

Naudokite tik sertifikuotą ilginimo laidą, kurio galia atitiktų jūsų kroviklio galią (žr. skyrių **Techniniai duomenys**). Minimalus laido skersmuo – 1,5 mm²; maksimalus laido ilgis – 30 m.

Jeigu naudojate laido ritę, visuomet iki galo išvyniokite laidą.



ĮSPĖJIMAS! Naudojant įrenginį esant žemai įtampai, jis gali perkaisti. Naudojant ilgą ilginimo laidą, laidas gali perkaisti.

NAUDOJIMAS

Akumulatoriaus įtaisymas ir išėmimas



DĒMESIO! Prieš įdedant akumuliatorių, lempos galvutė būtinai turi būti IŠJUNGIMO padėtyje, kad nebūtų pažeistos akys.

PASTABA. Norėdami pasiekti geriausių rezultatų, įsitikinkite, ar akumulatorius yra visiškai įkrautas.

Norėdami įdėkite akumuliatorių į darbo žibintą, įkiškite akumuliatorių į akumulatoriaus lizdą (c). Patikrinkite, ar akumulatorius įkištas iki galo.

Norėdami išimti akumuliatorių iš darbo žibinto, paspauskite ant akumulatoriaus esantį atlaisvinimo mygtuką (-us) ir, laikydami nuspaudę, ištraukite akumuliatorių. Norėdami akumuliatorių įkrauti, įkiškite jį į „DEWALT“ kroviklį. „DEWALT“ krovikliai yra skirti konkrečioms akumulatoriams. Suderinamų akumuliatorių ir kroviklių sąrašą rasite skyriuje **Techniniai duomenys**.

AKUMULATORIAUS ĮKROVIMO LYGIO MATUOKLIS (1 PAV.)

Kai kuriuose DEWALT akumulatoriuose įrengtas įkrovimo lygio matuoklis, kurį sudaro trys žalios diodinės lempučių, rodančios akumulatoriaus įkrovimo lygį.

Norėdami įjungti įkrovimo lygio matuoklį, paspauskite ir palaikykite nuspaudę įkrovimo lygio matuoklio mygtuką (e). Užsidegusių trijų žalių diodinių lempučių kombinacija parodys, kiek akumulatoriuje liko energijos. Kai akumulatoriaus įkrovimo lygis nesieks minimalios leistinos naudojimo ribos, įkrovimo lygio matuoklis nešvies ir akumuliatorių reikės įkrauti.

PASTABA. Įkrovimo lygio matuoklis tik parodo, kiek akumulatoriuje liko energijos. Jis neparodo įrankio funkcinių galimybių ir jo rodmenys priklauso nuo gaminio sudedamųjų dalių, temperatūros bei kokiam darbui įrankį naudoja galutinis vartotojas.

Naudojimas (1 pav.)

1. Padėkite darbo žibintą ant stabilaus, lygaus paviršiaus taip, kad jis remtųsi guminėmis kojelėmis, ir tinkamai jį nustatykite.
2. Viena ranka tvirtai laikydami rankeną (b), kita ranka sukite įjungimo / išjungimo rankenėlę (a) prieš laikrodžio rodyklę, kad įjungtumėte darbo žibintą. Sukite rankenėlę, kad nustatytumėte tinkamą šviesos kritimo

kampą. Sukamoji galvutė (d) sukasi nuo 0° iki 90° kampo.

3. Pabaigę naudotis darbo žibintu, sulygiuokite įjungimo / išjungimo rankenėlės įrantas, kad išjungtumėte darbo žibintą.



ĮSPĖJIMAS! Pavojus apsideginti. Naudojimo metu sukamoji galvutė įkaista. Nelieskite sukamosios galvutės, kai darbo žibintas veikia arba tuoj pat po jo naudojimo.



ĮSPĖJIMAS! Akumulatoriui visiškai išsekus, įrenginys tuoj pat išsijungs. Darbo žibintas **NEPRITEMS**, kai akumulatorius bus beveik išsekęs. Norėdami sumažinti pavojų susižeisti, prireikus visada turėkite atsarginį akumuliatorių arba antrą apšvietimo prietaisą.

Darbo žibinto nešimas

Nešant darbo žibintą su įdėtu akumulatoriumi, viena ranka turi būti ant rankenos, kita – ant įrenginio galo, o guminės kojelės turi būti nukreiptos žemyn, grindų link.

TECHNINĖ PRIEŽIŪRA

Šis „DEWALT“ elektrinis įrankis skirtas ilgalaikiam darbui, prireikiant minimalios techninės priežiūros. Įrankis tarnaus kokybiškai ir ilgai, jei jį tinkamai prižiūrėsite ir reguliariai valysite.



ĮSPĖJIMAS! Norėdami sumažinti rimtų susižeidimų pavojų, prieš atlikdami bet kokius įtaisų ar priedų reguliavimo ar išmontavimo/sumontavimo darbus, išjunkite įrankį ir ištraukite akumuliatorių. Bet koks netyčinis įrankio paleidimas gali sužeisti.

Krovikliui ir akumulatoriui jokios techninės priežiūros nereikia. Viduje nėra dalių, kurių techninę priežiūrą galėtų atlikti pats vartotojas.



Tepimas

Šio elektrinio įrankio papildomai tepti nereikia.



Valymas



ĮSPĖJIMAS! Kai tik pastebėsite, kad pagrindiniame korpuse arba aplink ventilacijos angas susikaupę

purvo ir dulkių, išpūskite juos sausu oru. Atlikdami šį darbą dėvėkite aprobuotas akių apsaugas ir respiratorius.



ĮSPĖJIMAS! Nemetaliųjų įrankio dalių niekada nevalykite tirpikliais arba kitomis stipriomis cheminėmis medžiagomis. Šie chemikalai gali susilpninti šioms dalims panaudotas plastmasines medžiagas. Naudokite tik muiluotame vandenyje sudrėkintą šluostę. Visuomet saugokite įrankį nuo bet kokių skysčių; niekada nepanardinkite jokios šio įrankio dalies į skystį.

KROVIKLIO VALYMO INSTRUKCIJA



ĮSPĖJIMAS! Elektros smūgio pavojus. Prieš pradėdami valyti kroviklį, išjunkite jį iš elektros lizdo. Purvą ir tepalą nuo kroviklio paviršiaus galima nuvalyti šluoste arba minkštu, nemetaliu šepetėliu. Nenaudokite vandens arba kokių nors kitokių valymo priemonių tirpalų.

Pasirenkami priedai



ĮSPĖJIMAS! Kadangi kiti nei „DEWALT“ priedai nebuvo išbandyti su šiuo gaminiu, juos naudoti su šiuo gaminiu gali būti pavojinga. Norėdami sumažinti sužeidimo pavojų, su šiuo gaminiu rekomenduojama naudoti tik „DEWALT“ priedus.

Dėl papildomos informacijos apie tinkamus priedus kreipkitės į savo vietos tiekėją.

Aplinkosauga



Atskiras atliekų surinkimas. Šio gaminio negalima išmesti kartu su kitomis namų ūkio atliekomis.

Jeigu vieną dieną nutartumėte, kad norite pakeisti šį „DEWALT“ gaminį nauju arba jeigu jis jums daugiau nereikalingas, neišmeskite jo su kitomis namų ūkio atliekomis. Atiduokite šį gaminį į atskirą surinkimo punktą.

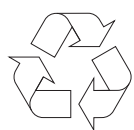

Rūšiuojant panaudotus produktus ir pakuotę, sudaroma galimybė juos perdirbti ir panaudoti iš naujo. Tokiu būdu padėsite sumažinti aplinkos taršą ir naujų žaliavų poreikį.

Vietiniuose reglamentuose gali būti numatytas atskiras elektrinių gaminių surinkimas iš namų

ūkių, iš savivaldybių atliekų surinkimo vietų, arba juos, perkant naują gaminį, gali paimti prekybos atstovai.

„DEWALT“ surenka senus naudotus „DEWALT“ gaminius ir pasirūpina ekologišku jų utilizavimu. Norėdami pasinaudoti šia paslauga, grąžinkite savo gaminį bet kuriam įgaliotajam remonto atstovui, kuris paims įrankį mūsų vardu.

Artimiausios remonto dirbtuvės adresą sužinosite susisiekę su vietos „DEWALT“ atstovybe, šioje instrukcijoje nurodytu adresu. Be to, interneto tinklapyje pateiktas sąrašas įgaliotų „DEWALT“ įrangos remonto dirbtuvių bei tiksli informacija apie mūsų gaminių techninės priežiūros centrus, jų kontaktinė informacija: **www.2helpU.com**.



Daugkartinio naudojimo akumulatorius

Šis ilgalaikiam tarnavimui skirtas akumulatorius yra įkraunamas tuomet, kai nebeturi pakankamai krūvio ir nebegali maitinti įrankio pakankama galia. Fiziškai susidėvėjusį produktą reikia pašalinti taip, kad jis neužterštų aplinkos:

- Visiškai iškrovę akumuliatorių, nuimkite jį nuo įrankio.
- Ličio jonų akumulatoriai yra perdirbami. Grąžinkite juos įgaliotam atstovui arba pridukite į surinkimo punktą. Taip surinkti akumulatoriai bus perdirbti arba tinkamai pašalinti.

SMAGAS SLODZES BEZVADU DARBA LUKTURIS DCL060

Apsveicam!

Jūs izvēlējāties DEWALT izstrādājumu. DEWALT ir viens no uzticamākajiem profesionālu instrumentu lietotāju partneriem, jo tam ir ilggadīga pieredze instrumentu izveidē un novatorismā.

Tehniskie dati

		DCL060
Akumulators	$V_{\text{lidzstr.}}$	18 litija jonu
Svars (tikai ierīce)	kg	1,5

Akumulators	DCB180	DCB181	DCB182
Akumulatora veids	Litija jonu	Litija jonu	Litija jonu
Spriegums	$V_{\text{lidzstr.}}$ 18	18	18
Jauda	A_h 3,0	1,5	4,0
Svars	kg 0,64	0,35	0,61

Akumulators	DCB183	DCB184	DCB185
Akumulatora tips	Litija jonu	Litija jonu	Litija jonu
Spriegums	$V_{\text{lidzstr.}}$ 18	18	18
Jauda	A_h 2,0	5,0	1,3
Svars	kg 0,40	0,62	0,35

Lādētājs	DCB105		
Elektrotīkla spriegums	$V_{\text{maignstr.}}$	230	
Akumulatora veids	Litija jonu		
Akumulatoru aptuvenais uzlādes laiks	min 25 (1,3 Ah)	30 (1,5 Ah)	40 (2,0 Ah)
	55 (3,0 Ah)	70 (4,0 Ah)	90 (5,0 Ah)
Svars	kg	0,49	

Lādētājs	DCB107		
Elektrotīkla spriegums	$V_{\text{maignstr.}}$	230	
Akumulatora veids	Litija jonu		
Akumulatoru aptuvenais uzlādes laiks	min 60 (1,3 Ah)	70 (1,5 Ah)	90 (2,0 Ah)
	140 (3,0 Ah)	185 (4,0 Ah)	240 (5,0 Ah)
Svars	kg	0,29	

Lādētājs	DCB112		
Elektrotīkla spriegums	$V_{\text{maignstr.}}$	230	
Akumulatora veids	Litija jonu		
Akumulatoru aptuvenais uzlādes laiks	min 40 (1,3 Ah)	45 (1,5 Ah)	60 (2,0 Ah)
	90 (3,0 Ah)	120 (4,0 Ah)	150 (5,0 Ah)
Svars	kg	0,36	

Definīcijas: ieteikumi par drošību

Turpmāk redzamajās definīcijās izskaidrota katra signālvārda nopietnības pakāpe. Lūdzu, izlasiet šo rokasgrāmatu un pievērsiet uzmanību šiem apzīmējumiem.



BĪSTAMI! Norāda draudošu bīstamu situāciju, kuras rezultātā, ja to nenovērš, var izraisīt nāvi vai smagus ievainojumus.



BRĪDINĀJUMS! Norāda iespējami bīstamu situāciju, kuras rezultātā, ja to nenovērš, var iestāties nāve vai gūt smagus ievainojumus.



UZMANĪBU! Norāda iespējami bīstamu situāciju, kuras rezultātā, ja to nenovērš, var gūt nelielus vai vidēji smagus ievainojumus.

UZMANĪBU! Ja šo signālvārdu lieto bez drošības brīdinājuma simbola, tas norāda uz iespējami bīstamu situāciju, kuras rezultātā, ja to nenovērš, var tikt bojāts īpašums.



Apzīmē elektriskās strāvas trieciena risku.



Apzīmē ugunsgrēka risku.

Svarīgi drošības noteikumi

- BRĪDINĀJUMS!** Lietojot darba lukturi DCL060, vienmēr jāievēro galvenie drošības noteikumi, tostarp šādi:
 - Pirms darba luktura DCL060 ekspluatācijas izlasiet visus norādījumus.
 - Ja darba lukturi lieto bērnu klātbūtnē, tas ir rūpīgi jāuzrauga, lai mazinātu ievainojuma risku.

- c. Lietojiet tikai tādus piederumus, ko ieteicis vai pārdod ražotājs.
- d. Nelietojiet to ārpus telpām.
- e. Lai mazinātu elektriskās strāvas trieciena risku, neiegremdējiet darba lukturi ūdenī vai citā šķidrumā. Darba lukturi nedrīkst glabāt tādā vietā, no kuras tas var nokrist vai tikt ievilkts vannā vai izlietnē.
- f. Lietojiet tikai ražotāja noteikto maiņstrāvas adapteri un lādētāju.

Drošības noteikumi darba lukturiem



BRĪDINĀJUMS! Ugunsgrēka risks! Darba lukturi nedrīkst ekspluatēt viegli uzliesmojošu šķidrumu tuvumā vai arī gāzu vai sprādzienbīstamā vidē. Iekšējās dzirksteles var aizdedzināt izgarojumu tvaikus un radīt ievainojumus.

- Skatoties tieši luminiscējošajā gaismā, var sabojāt redzi.
- Darba lukturi nedrīkst lietot mitrās vai slapjās vietās. Lietojiet to tikai sausās vietās. Darba lukturī nedrīkst iekļūt šķidrums. Neiegremdējiet darba lukturi šķidrumā.
- Šis darba lukturis ir paredzēts izmantošanai sadzīvē vai komerciālai lietošanai.
- Pirms akumulatora lietošanas izlasiet visus norādījumus un brīdinājuma apzīmējumus uz akumulatora un instrumenta, kurā tiek izmantots akumulators.
- Šo instrumentu nav paredzēts ekspluatēt personām (tostarp bērniem), kam ir ierobežotas fiziskās, sensorās vai psihiskās spējas vai trūkst pieredzes un zināšanu, ja vien tās neuzrauga vai neapmāca persona, kas atbild par viņu drošību.
- Bērni ir jāuzrauga, lai viņi nespēlētos ar instrumentu.



BRĪDINĀJUMS! Elektriskās strāvas trieciena risks. Darba lukturī nedrīkst iekļūt šķidrums. Var rasties elektriskās strāvas trieciens.

- **Nepakļaujiet darba lukturi lietus vai sniega iedarbībai.**
- **Lietojiet tikai pareizu pagarinātāju, kas ir nepieciešams, lai darbotos lādētājs.** Lietojot nepareizu pagarinājuma vadu, var izraisīt ugunsgrēka, elektriskās strāvas vai nāvējoša trieciena risku.

- Novietojiet darba lukturi vietā, kur nav karstuma avotu.
- **Uz darba luktura nedrīkst novietot nekādus priekšmetus, kā arī to nedrīkst novietot uz mīkstas pamatnes, lai nenosprostotu ventilācijas atveres un neizraisītu pārlietu pārkaršanu iekšpusē.** Novietojiet darba lukturi vietā, kur nav karstuma avotu.
- **Neekspluatējiet vai neizjauciet darba lukturi, ja tas ir saņēmis asu triecienu, ticis nomests vai kā citādi ir bojāts.** Nogādājiet to pilnvarotā apkopes centrā.
- **Neizjauciet darba lukturi. Ja ir vajadzīga apkope vai remonts, nogādājiet to pilnvarotā apkopes centrā.** Ja tas tiek nepareizi lietots vai no jauna samontēts, var rasties elektriskās strāvas trieciena, nāvējoša trieciena vai aizdegšanās risks.
- **Pirms mēģināt tīrīt darba lukturi, uzmanīgi izņemiet akumulatoru.**
- **DCL060 darbojas ar līdzstrāvu (DC), ja ir pievienots pilnībā uzlādēts 18 V akumulators.** Nepievienojiet instrumentu cita sprieguma avotam.

Atlikušie riski

- Lietojot šo instrumentu, parasti pastāv arī šādi riski:
 - sabojāt redzi, skatoties tieši izstarotajā gaismā
 - gūt apdegumus, pieskaroties karstai virsmai

Marķējumi uz darba luktura

Uz darba luktura ir attēlotas šādas piktogrammas:



Pirms lietošanas izlasiet lietošanas rokasgrāmatu.



Karsta virsma. Apdegumu risks. Tam nedrīkst pieskarties.



Neskatieties darba luktura gaismas avotā.



Neekspluatējiet uguns tuvumā.

DATUMA KODA NOVIETOJUMS

Datuma kods, kurā ir norādīts arī ražošanas gads, ir nodrukāts uz korpusa.

Piemērs:

2014 XX XX
Ražošanas gads

Svarīgi drošības norādījumi visiem akumulatoru lādētājiem

SAGLABĀJIET ŠOS NORĀDĪJUMUS. Šajā rokasgrāmatā ir iekļauti svarīgi drošības un ekspluatācijas norādījumi akumulatoru lādētājiem DCB105, DCB107 un DCB112.

- Pirms lādētāja izmantošanas izlasiet visus norādījumus un brīdinājuma apzīmējumus uz lādētāja, akumulatora un instrumenta, kurā tiek izmantots akumulators.



BRĪDINĀJUMS! Elektriskās strāvas trieciena risks. Lādētājā nedrīkst iekļūt šķidrums. Var rasties elektriskās strāvas trieciens.



UZMANĪBU! Ugunsbīstamība! Lai mazinātu ievainojuma risku, uzlādējiet tikai DEWALT vairākkārt uzlādējamus akumulatorus. Cita veida akumulatori var pārkarst un eksplodēt, izraisot ievainojumus un sabojājot tīpašumu.



UZMANĪBU! Bērni ir jāuzrauga, lai viņi nespēlētos ar instrumentu.

IEVĒRĪBAI! Dažos gadījumos svešķermeņi var izraisīt īssavienojumu atklātos lādētāja uzlādes kontaktos, ja akumulators ir pievienots elektrotīklam. Lādētāja tuvumā nedrīkst novietot vadītspējīgus materiālus, piemēram, dzelzs skaidas, alumīnija foliju vai uzkrājušās metāla daļiņas. Ja lādētājā nav ievietots akumulators, lādētājs ir jāatvieno no elektrotīkla. Pirms lādētāja tīrīšanas tas ir jāatvieno no elektrotīkla.

- **NEDRĪKST uzlādēt akumulatoru ar citiem lādētājiem, kas nav norādīti šajā rokasgrāmatā.** Lādētājs ir tīpaši paredzēts šī akumulatora uzlādēšanai.
- **Šie lādētāji ir paredzēti tikai un vienīgi DEWALT akumulatoru uzlādēšanai.** Lietojot tos citiem mērķiem, var izraisīt ugunsgrēka, elektriskās strāvas vai nāvējoša trieciena risku.
- **Nepakļaujiet lādētāju lietus vai sniega iedarbībai.**
- **Atvienojot lādētāju, neraujiet aiz vada, bet gan aiz kontaktdakšas.** Tādējādi mazinās risks sabojāt barošanas vadu un kontaktdakšu.
- **Pārbaudiet, vai vads ir novietots tā, lai uz tā neuzkāptu, pār to nepakļuptu vai citādi nesabojātu vai nesarautu.**
- **Neizmantojiet pagarinājuma vadu, ja vien bez tā nevar iztikt.** Lietojot nepareizu

pagarinājuma vadu, var izraisīt ugunsgrēka, elektriskās strāvas vai nāvējoša trieciena risku.

- **Izmantojot lādētāju ārpus telpām, novietojiet to sausā vietā un izmantojiet tādu pagarinājuma vadu, kas paredzēts lietošanai ārpus telpām.** Izmantojot vadu, kas paredzēts lietošanai ārpus telpām, pastāv mazāks elektriskās strāvas trieciena risks.
- **Nenosprostojiet lādētāja ventilācijas atveres. Ventilācijas atveres atrodas lādētāja augšpusē un sānos.** Novietojiet lādētāju vietā, kur nav karstuma avotu.
- **Nelietojiet lādētāju, ja tā vads vai kontaktdakša ir bojāti.** Ja barošanas vads ir bojāts, ražotājam, servisa pārstāvim vai līdzvērtīgi kvalificētiem speciālistiem tas ir nekavējoties jānomaina pret jaunu, lai novērstu bīstamību.
- **Neekspluatējiet vai neizjauciet lādētāju, ja tas ir saņēmis asu triecienu, ticis nomests vai citādi ir bojāts.** Nogādājiet to pilnvarotā apkopes centrā.
- **Lādētāju nedrīkst izjaukt! Ja ir vajadzīga apkope vai remonts, nogādājiet to pilnvarotā apkopes centrā.** Ja tas tiek nepareizi lietots vai no jauna samontēts, var rasties elektriskās strāvas trieciena, nāvējoša trieciena vai aizdegšanās risks.
- **Pirms lādētāja tīrīšanas, tas ir jāatvieno no elektrotīkla. Tādējādi mazinās elektrošoka risks.** Šis risks nesamazinās, ja izņemam tikai akumulatoru.
- **NEKAD vienlaicīgi saslēgt kopā 2 lādētājus.**
- **Lādētājs ir paredzēts darbībai ar standarta 230 V māsaimniecības elektrisko strāvu. Lādētāju nedrīkst izmantot ar jebkuru citu spriegumu.** Ievērojiet, ka tas neattiecas uz transportlīdzekļu lādētājiem.

SAGLABĀJIET ŠOS NORĀDĪJUMUS

Lādētāji

Lādētāji DCB105, DCB107 un DCB112 paredzēti 10,8 V, 14,4 V un 18 V litija jonu akumulatoriem (DCB123, DCB125, DCB127, DCB140, DCB141, DCB142, DCB143, DCB144, DCB145, DCB180, DCB181, DCB182, DCB183, DCB184 un DCB185).

Šie lādētāji nav jāneregulē un ir izstrādāti tā, lai būtu maksimāli vienkārši ekspluatējami.

Uzlādes kārtība (2. att.)





1. Pirms akumulatora ievietošanas pievienojiet lādētāju piemērotai kontaktligzdai.







2. Ievietojiet akumulatoru lādētājā līdz galam, līdz atdurās. Vienmērīgi mirgo sarkanā (uzlādes) lampiņa, norādot, ka uzlādes gaita ir sākusies.
3. Kad sarkanais indikators deg nepārtraukti, tas liecina, ka uzlāde ir pabeigta. Tagad akumulators ir pilnībā uzlādēts, un to var sākt lietot vai arī atstāt lādētājā.

PIEZĪME: Lai nodrošinātu litija jonu akumulatoru optimālu darbību un maksimālu darbību, pirms lietošanas pilnībā uzlādējiet jaunu akumulatoru.

Uzlādes kārtība

Skatiet turpmāko tabulu, lai uzzinātu akumulatora uzlādes statusu.

Uzlādes indikatori: DCB105	
	uzlādē — — — — —
	pilnībā uzlādēts —————
	karsta/auksta akumulatora uzlādes atlikšana — • — • — • —
	akumulators ir jānomaina ••••••••••••••••

Uzlādes indikatori: DCB107, DCB112	
	uzlādē — — — — — 
	pilnībā uzlādēts ————— 
	karsta/auksta akumulatora uzlādes aizkave* — — — — 

* **DCB107, DCB112:** Šajā laikā turpina mirgot sarkanā lampiņa un deg dzeltenā lampiņa. Tiklīdz akumulators ir atdzisis līdz piemērotai temperatūrai, dzeltenā lampiņa izdziest, un lādētājs atsāk uzlādes procesu.

Saderīgs(i) lādētājs(i) neuzlādē akumulatoru, ja tas ir bojāts. Par bojātu akumulatoru liecina tas, ka neiedegas lādētāja indikators, tiek attēlots simbols, kas liecina par kļūmi akumulatorā, vai arī mirgo indikators.

PIEZĪME. Tas var nozīmēt arī to, ka kļūme ir lādētājā.

Ja lādētājs konstatē kļūmi, nogādājiet lādētāju un akumulatoru pilnvarotā apkopes centrā, lai tos pārbaudītu.

KARSTA/AUKSTA AKUMULATORA UZLĀDES ATLIKŠANA

Ja lādētājs konstatē, ka akumulators ir pārāk karsts vai auksts, automātiski tiek aktivizēta

karsta/auksta akumulatora uzlādes atlikšana, apturot uzlādēšanu, līdz akumulators ir sasniedzis piemērotu temperatūru. Lādētājs automātiski pārslēdzas akumulatora lādēšanas režīmā. Ar šo funkciju akumulatoram tiek nodrošināts maksimāls kalpošanas laiks.

Auksts akumulators tiek uzlādēts tikai līdz aptuveni pusei no silta akumulatora uzlādes pakāpes. Visā uzlādes ciklā akumulators tiek lēnāk lādēts, un maksimālais uzlādes ātrums netiek sasniegts pat tad, ja akumulators ir uzsilis.

TIKAI LITIJA JONU AKUMULATORI

XR sērijas instrumenti ar litija jonu akumulatoriem ir aprīkoti ar elektronisku aizsardzības sistēmu, kas aizsargā tos pret pārlādēšanu, pārkaršanu vai dziļu izlādi.

Ja sāk darboties elektroniskā aizsardzības sistēma, instruments tiek automātiski izslēgts. Šādā gadījumā ievietojiet lādētājā litija jonu akumulatoru, un to pilnībā uzlādējiet.

Svarīgi drošības norādījumi visiem akumulatoriem

Pasūtiet rezerves akumulatoru, jānorāda akumulatora kataloga numurs un spriegums.

Jauns akumulators nav pilnībā uzlādēts. Pirms akumulatora un lādētāja izmantošanas izlasiet turpmākos drošības norādījumus. Pēc tam veiciet norādīto uzlādes kārtību.

IZLASIET VISUS NORĀDĪJUMUS

- **Akumulatoru nedrīkst lādēt vai lietot sprādzienbīstamā vidē, piemēram, viegli uzliesmojošu šķidrumu, gāzu vai putekļu tuvumā.** Ievietojot akumulatoru lādētājā vai izņemot no tā, var uzliesmot putekļi vai izgarojuma tvaiki.
- **Akumulatoru nedrīkst iespiest lādētājā ar spēku. Nepārveidojiet akumulatoru tā, lai tas derētu citam lādētājam, kurš nav savietojams, citādi akumulators var sabojāties un izraisīt ievainojumus.**
- **Uzlādējiet akumulatoru tikai ar tam paredzētajiem DEWALT lādētājiem.**
- **NEDRĪKST akumulatoru apliet ar ūdeni vai citu šķidrumu vai iegremdēt kādā šķidrumā.**
- **Neuzglabājiet vai nelietojiet instrumentu un akumulatoru vietās, kur temperatūra var sasniegt vai pārsniegt 40°C (105°F) (piemēram, vasaras laikā āra nojumēs vai metāla celtnēs).**
- **Pirms lietošanas akumulators ir pilnībā jāuzlādē, lai nodrošinātu maksimālo jaudu.**



BRĪDINĀJUMS! Nekādā gadījumā neatveriet akumulatoru. Ja akumulatora korpuss ir iekļūstījis vai bojāts, to nedrīkst ievietot lādētājā. Akumulatoru nedrīkst lauzt, nomest zemē vai bojāt. Neekspluatējiet akumulatoru vai lādētāju, ja tas ir saņēmis asu triecienu, ticis nomests vai citādi ir bojāts (piemēram, caurdurts ar naglu, pārsists ar āmuru, samīdīts). Var rasties elektriskās strāvas trieciens vai nāvējošs elektrošoks. Bojāti akumulatori jānogādā apkopes centrā, lai tos nodotu pārstrādei.



UZMANĪBU! Kad instruments netiek lietots, tas jānovieto guļus uz stabilas virsmas, no kuras tas nevar nokrist zemē. Dažus instrumentus, kam ir liels akumulators, var novietot stāvus uz tā, taču šādā gadījumā tos var viegli apgāzt.

ĪPAŠI DROŠĪBAS NORĀDĪJUMI LITIJA JONU (Li-Ion) AKUMULATORIEM

- **Akumulatoru nedrīkst sadedzināt pat tad, ja tas ir stipri bojāts vai pilnībā nolietots.** Akumulators ugunī var eksplodēt. Sadedzinot litija jonu akumulatoru, rodas toksiski izgarojuma tvaiki un materiāli.
- **Ja akumulatora šķidrums nokļūst uz ādas, nekavējoties mazgājiet skarto vietu ar maigu ziepjūdeni.** Ja akumulatora šķidrums nokļūst acī, skalojiet to, tecinot ūdeni pār atvērtu aci 15 minūtes vai tikmēr, kamēr pāriet kairinājums. Ja ir vajadzīga medicīniska palīdzība, ievērojiet, ka akumulatora elektrolīta sastāvā ir šķidru organisko karbonātu un litija sāļu maisījums.
- **Atklātu akumulatoru elementu saturs var izraisīt elpošanas ceļu kairinājumu.** Jāieelpo svaigs gaiss. Ja simptomi nepāriet, meklējiet medicīnisku palīdzību.



BRĪDINĀJUMS! Ugunsbīstamība! Akumulatora šķidrums var uzliesmot, nonākot saskarē ar dzirkstelēm vai liesmu.

Transportēšana

DEWALT akumulatori atbilst visiem spēkā esošajiem transportēšanas noteikumiem, ko pieprasa nozarē un ar juridiskajiem standartiem, tostarp ANO ieteikumiem par bīstamu kravu pārvadāšanu, Starptautiskās Gaisa transporta asociācijas (IATA) noteikumiem par bīstamām precēm, Starptautiskajiem jūras noteikumiem

par bīstamām precēm (IMDG) un Eiropas līgumam par starptautiskiem bīstamo kravu autopārvadājumiem (ADR). Litija jonu elementi un akumulatori ir pārbaudīti atbilstīgi ANO ieteikumos par bīstamu kravu pārvadāšanu iekļautās pārbaudes un kritēriju rokasgrāmatas 38.3. iedaļai.

Vairumā gadījumu uz DEWALT akumulatoru transportēšanu neattiecas 9. kategorijas bīstamo materiālu klasifikācijas pilnais regulējums. Kopumā ir divi gadījumi, uz kuriem attiecas 9. kategorijas transportēšana:

1. vairāk nekā divu DEWALT litija jonu akumulatoru pārvadāšana ar gaisa transportu, ja iepakojumā ir tikai akumulatori (bez instrumentiem); un
2. litija akumulatora pārvadāšana, izmantojot jebkādu transportēšanas veidu, ja akumulatora enerģijas patēriņš ir lielāks nekā 100 vatstundas (Wh). Uz litija jonu akumulatoru iepakojumiem ir norādīta ietilpība vatstundās.

Neskatoties uz to, vai uz pārvadāšanu attiecas minētie noteikumi vai ne, pārvadātājs ir atbildīgs par jaunāko iepakojuma, marķēšanas/atzīmēšanas un dokumentācijas prasību noteikumu pārzināšanu.

Transportējot akumulatorus, var izcelties ugunsgrēks, ja akumulatora spaiļes nejauši nonāk saskarē ar vadītspējīgiem materiāliem. Transportējot akumulatorus, to spaiļēm ir jābūt aizsargātām un izolētām no materiāliem, kas var ar tām saskarties un izraisīt īssavienojumu.

Šajā rokasgrāmatas sadaļā minētā informācija ir sniegta godprātīgi un tiek uzskatīta par pareizu brīdī, kad šis dokuments tika sastādīts. Tomēr netiek sniegtas ne tiešas, ne netiešas garantijas. Pircējs ir atbildīgs par to, lai viņa rīcība būtu saskaņā ar spēkā esošajiem noteikumiem.

Akumulators

AKUMULATORA TIPS

Modelis DCL060 darbojas ar 18V XR litija jonu akumulatoru.

Tam ir piemēroti šādi akumulatoru modeļi: DCB180, DCB181, DCB182, DCB183, DCB184 un DCB185. Plašāku informāciju skatiet sadaļā **Tehniskie dati**.

Ieteikumi uzglabāšanai

1. Vispiemērotākā uzglabāšanai ir vēsa un sausa vieta, kurā nav tiešu saules staru un kas nav pārāk karsta un auksta. Lai nodrošinātu akumulatora optimālu darbību un maksimālu kalpošanas laiku, uzglabājiet to istabas temperatūrā.

2. Ja akumulatoru novieto ilgstošā glabāšanā, to ieteicams pilnībā uzlādēt un uzglabāt vēsā, sausā vietā, neturot lādētājā.

PIEZĪME: Nav ieteicams uzglabāt pilnībā izlādētus akumulatorus. Pirms lietošanas akumulators būs jāuzlādē.

Uzlīmes uz lādētāja un akumulatora

Šajā rokasgrāmatā redzamās pictogrammas tiek papildinātas ar šādām pictogrammām, kas redzamas lādētāja un akumulatora uzlīmēs:



Pirms ekspluatācijas izlasiet lietošanas rokasgrāmatu.



Uzlādes laiku skatiet **Tehniskajos datos**.



Akumulators tiek lādēts.

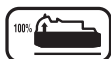

Akumulators ir uzlādēts.



Akumulators ir bojāts.



Karsta / auksta akumulatora uzlādes aizkave.



Neievietojiet akumulatorā elektrību vadošus priekšmetus.



Neuzlādējiet bojātus akumulatorus.



Nepakļaujiet ūdens iedarbībai.



Bojāti vadi ir nekavējoties jānomaina.



Uzlādējiet tikai 4 °C – 40 °C temperatūrā.



Lietošanai tikai telpās.



Atbrīvojieties no akumulatora videi nekaitīgā veidā.

LI-ION



Uzlādējiet DEWALT akumulatorus tikai ar tiem paredzētajiem DEWALT lādētājiem. Ja ar DEWALT lādētāju uzlādē citu ražotāju akumulatorus, ne DEWALT, tie var eksplodēt vai radīt citus bīstamus apstākļus.



Akumulatoru nedrīkst sadedzināt.

Iepakojuma saturs

Iepakojumā ietilpst:

- 1 Darba apgaismojums
 - 1 Lietošanas rokasgrāmatā
- *Pārbaudiet, vai pārvadāšanas laikā nav bojāts instruments, tā detaļas vai piederumi.*
 - *Pirms ekspluatācijas veltiet laiku tam, lai pilnībā izlasītu un izprastu šo rokasgrāmatu.*

Apraksts (att. 1)



BRĪDINĀJUMS! Elektroinstrumentu vai tā daļas nedrīkst pārveidot. To var sabojāt vai var gūt ievainojumus.

- a. Ieslēgšanas/izslēgšanas kloķis
- b. Rokturis
- c. Akumulatora pieslēgvietā
- d. Grozāmā galviņa
- e. Akumulatora uzlādes indikatora poga

PAREDZĒTĀ LIETOŠANA

Darba lukturis DCL060 paredzēts izmantot kā gaismas avotu.

DCL060 darba lukturis ir profesionāls instruments. **NEĻAUJIET** bērniem aiztikt instrumentu. Ja šo instrumentu ekspluatē nepieredzējuši operatori, viņi ir jāuzrauga.

- **Mazi bērni un nespēcīgas personas.** Instrumentu nav paredzēts lietot maziem bērniem vai nespēcīgām personām bez uzraudzības.
- Šo instrumentu nav paredzēts ekspluatēt personām (tostarp bērniem), kam ir ierobežotas fiziskās, sensorās vai psihiskās spējas vai trūkst pieredzes un zināšanu, ja vien tās neuzrauga persona, kas atbild par viņu drošību. Bērņus nedrīkst atstāt bez uzraudzības ar instrumentu.

Elektrodrošība

Darba lukturis ir paredzēts tikai vienam noteiktam spriegumam. Pārbaudiet, vai akumulatora spriegums atbilst kategorijas plāksnītē norādītajam spriegumam. Pārbaudiet arī to, vai lādētāja spriegums atbilst elektrotīkla spriegumam.



Šim DEWALT lādētājam ir dubulta izolācija atbilstoši EN 60335, tāpēc nav jālieto iezemēts vads.

Ja barošanas vads ir bojāts, tas ir jānomaina pret īpaši sagatavotu vadu, kas pieejams DEWALT remonta darbnīcās.

Barošanas vada kontaktdakšas nomaiņa (tikai Apvienotajai Karalistei un Īrijai)

Ja ir jāuzstāda jauna barošanas vada kontaktdakša:

- *nekaitīgā veidā atbrīvojieties no nederīgās kontaktdakšas;*
- *pievienojiet brūno vadu pie kontaktdakšas fāzes spaiļes;*
- *pievienojiet zilo vadu pie neitrālās spaiļes.*



BRĪDINĀJUMS! Vadus nedrīkst pievienot pie zemējuma spaiļes.

Ievērojiet uzstādīšanas norādījumus, kas ietilpst labas kvalitātes kontaktdakšu komplektācijā. Ieteicamais drošinātājs: 3 A.

Pagarinājuma vada lietošana

Izmantojiet atzītus pagarinājuma vadus, kas atbilst lādētāja ieejas jaudai (sk. sadaļā **Tehniskie dati**). Minimālais vadītāja izmērs ir 1,5 mm²; maksimālais garums ir 30 m.

Ja lietojat kabeļa rulli, vienmēr notiniet kabeli no tā pilnībā nost.



BRĪDINĀJUMS! Eksploatējot instrumentu ar zemu spriegumu, tas var pārkarst. Lietojot pārāk garu pagarinājuma vadu, tas var pārkarst.

EKSPLUATĀCIJA

Akumulatora ievietošana un izņemšana



UZMANĪBU! Lai izvairītos no acu ievainojumiem, pirms akumulatora ievietošanas pārliecinieties, ka luktura galviņa ir pozīcijā **IZSLĒGTS**.

PIEZĪME. Pirms lietošanas akumulators ir pilnībā jāuzlādē, lai nodrošinātu maksimālo jaudu.

Lai uzstādītu akumulatoru darba lukturī, ievietojiet akumulatoru tā pieslēgvietā (c). Pārbaudiet, vai akumulators ir pilnībā ievietots.

Lai izņemtu akumulatoru no darba luktura, nospiediet un turiet akumulatora atlaišanas pogu (pogas), kas atrodas uz akumulatora un izņemiet to. Lai akumulatoru uzlādētu, ievietojiet to savā DEWALT lādētājā. DEWALT lādētāji ir paredzēti konkrētiem akumulatoriem. Lai iegūtu sarakstu

ar savietojamiem akumulatoriem un lādētājiem, skatiet sadaļu **Tehniskie dati**.

AKUMULATORA UZLĀDES INDIKATORS (ATT. 1)

Dažiem DEWALT akumulatoriem ir atlikušās jaudas indikators, kas sastāv no trim zaļām gaismas diodēm, kuras norāda atlikušo akumulatora jaudu.

Lai aktivizētu akumulatora uzlādes līmeņa indikatoru, nospiediet un turiet nospiestu akumulatora uzlādes līmeņa indikatora pogu (e). Visas trīs gaismas diodes dažādās kombinācijās norāda atlikušo uzlādes līmeni. Ja akumulatora uzlāde pazeminās zem lietošanas līmeņa, uzlādes rādītājs izdziest un akumulators ir jāuzlādē.

PIEZĪME. Akumulatora jaudas indikators attēlo tikai akumulatora atlikušo jaudu. Tas nav instrumenta darbības indikators, un to ietekmē dažādi mainīgie faktori — izstrādājuma sastāvdaļas, temperatūra un lietošanas veids.

Lietošana (att. 1.)

1. Novietojiet darba lukturi uz stabilas, līdzenas virsmas, uz luktura gumijas kājiņām un pozicionējiet to kā nepieciešams.
2. Ar vienu roku cieši turiet rokturi (b), bet ar otru pagrieziet ieslēgšanas/izslēgšanas kloķi (a) pretēji pulksteņa rādītāju virzienam. Pagrieziet kloķi līdz tādām leņķim, kamēr darba luktura gaisma sasniedz nepieciešamo spilgtuma līmeni. Grozāmo galviņu (d) var pagriezt starp 0° un 90°.
3. Kad beidzat lietot darba gaismu, pagrieziet ieslēgšanas/izslēgšanas slēdzi tā, lai darba lukturis būtu izslēgts.



BRĪDINĀJUMS! Ugunsbīstamība! Lietošanas laikā, grozāmā galviņa kļūst karsta. Neaiztieciat griežamo galviņu, kad darba lukturis ir ieslēgts vai uzreiz pēc tā lietošanas.



BRĪDINĀJUMS! Kad akumulators ir pilnīgi izlādējies, ierīce nekavējoties jāizslēdz. Darba lukturis **NEIEGAISMOSIES**, ja akumulatora uzlāde tuvosies pilnīgi izlādētām stāvoklim. Lai mazinātu ievainojuma risku, vienmēr turiet gatavībā rezerves gaismekli, kas nepieciešamības gadījumā nodrošina apgaismojumu.

Darba luktura pārnēsāšana

Pārnēsājot šo darba lukturi ar uzstādīto akumulatoru, satveriet ar vienu roku rokturi un ar

otru roku iekārtas aizmuguri, vēršot gumijas kājas uz leju pret grīdu.

APKOPE

Šis DEWALT elektroinstruments ir paredzēts ilglaicīgam darbam ar mazāko iespējamo apkopi. Nepārtraukti nevainojama darbība ir atkarīga no pareizas instrumenta apkopes un regulāras tīrīšanas.



BRĪDINĀJUMS! Lai mazinātu smaga ievainojuma risku, pirms regulēšanas vai pierīču un piederumu uzstādīšanas / noņemšanas izslēdziet instrumentu un izņemiet no tā akumulatoru. Instrumentam nejauši sākot darboties, var gūt ievainojumus.

Lietotājs pats nevar veikt lādētāja un akumulatora apkopi. Instrumentā nav tādu detaļu, kam lietotājs pats var veikt apkopi.



Eļļošana

Šis elektroinstruments nav papildus jāeļļo.



Tīrīšana



BRĪDINĀJUMS! Ar sausu gaisu no galvenā korpusa izpūstiet netīrumus un putekļus ikreiz, kad pamanāt tos uzkrājamies gaisa atverēs, kā arī visapkārt tām. Veicot šo darbību, valkājiet aizsargbrilles un atzītu putekļu masku.



BRĪDINĀJUMS! Instrumenta detaļu tīrīšanai, kas nav no metāla, nedrīkst izmantot šķīdinātājus vai citas asas ķīmiskas vielas. Šīs ķīmikālijas var pavājināt materiālus, kas tiek lietoti šajās detaļās. Lietojiet tikai ziepjūdenī samitrinātu lupatiņu. Nekādā gadījumā nepieļaujiet, lai instrumentā iekļūst šķidrums; instrumentu nedrīkst iegremdēt šķīdumā.

NORĀDĪJUMI LĀDĒTĀJA TĪRĪŠANAI



BRĪDINĀJUMS! Elektriskās strāvas trieciena risks. Pirms lādētāja tīrīšanas tas ir jāatvieno no maiņstrāvas avota. Netīrumus un smērvielas no lādētāja ārējās virsmas var notīrīt ar lupatiņu vai mīkstu birstīti, kam nav metāla

saru. Neizmantojiet ūdeni vai tīrīšanas līdzekļus.

Papildpiederumi



BRĪDINĀJUMS! Tā kā citi piederumi, kurus DEWALT, nav ieteicis un nepiedāvā, nav pārbaudīti lietošanai ar šo instrumentu, var rasties bīstami apstākļi, ja tos lietosiet. Lai mazinātu ievainojuma risku, šim instrumentam lietojiet tikai DEWALT ieteiktos piederumus.

Plašāku informāciju par attiecīgiem piederumiem jautāriet izplatītājam.

Vides aizsardzība



Dalīta atkritumu savākšana. Šo izstrādājumu nedrīkst izmest kopā ar parastiem sadzīves atkritumiem.



Ja konstatējat, ka šis DEWALT instruments ir jānomaina pret jaunu vai tas jums vairāk nav vajadzīgs, neizmetiet to kopā ar sadzīves atkritumiem. Nododiet šo izstrādājumu dalītai savākšanai un šķirošanai.



Lietotu izstrādājumu un iepakojuma dalīta savākšana ļauj materiālus pārstrādāt un izmantot atkārtoti. Izmantojot pārstrādātus materiālus, tiek novērsta dabas piesārņošana un samazināts pieprasījums pēc izejmateriāliem.

Vietējos noteikumos var būt noteikts, ka, iegādājoties jaunu izstrādājumu, komunālo atkritumu savākšanas punktiem vai izplatītājam ir dalīti jāsavāc mājsaimniecību elektriskie izstrādājumi.

DEWALT nodrošina DEWALT izstrādājumu savākšanu un otrreizēju pārstrādi, ja tiem ir beidzies ekspluatācijas laiks. Lai izmantotu šī pakalpojuma priekšrocības, lūdzu, nogādājat savu izstrādājumu kādā no remonta darbnīcām, kas to savāks jūsu vietā.

Jūs varat noskaidrot tuvāko pilnvaroto remonta darbnīcu, sazinoties ar vietējo DEWALT biroju, kura adrese norādīta šajā rokasgrāmatā. DEWALT pilnvaroto remonta darbnīcu saraksts, pilnīga informācija par mūsu pēcpārdošanas pakalpojumiem un kontaktinformācija ir pieejama tīmekļa vietnē: **www.2helpU.com**.



Uzlādējams akumulators

Šis ilglaicīgas darbības akumulators jāuzlādē, kad tas vairs nenodrošina pietiekami lielu jaudu, salīdzinot ar jaudu pirms tam. Kad tā ekspluatācijas laiks ir beidzies, no instrumenta ir jāatbrīvojas videi nekaitīgā veidā:

- izlādējiet akumulatoru pilnībā, pēc tam izņemiet to no instrumenta;
- Litija jonu elementus iespējams pārstrādāt. Nogādājiet tos savam pārstāvim vai vietējai pārstrādes iestādei. Savāktie akumulatori tiks pareizi otrreizēji pārstrādāti vai likvidēti.

БЕСПРОВОДНОЙ СВЕТИЛЬНИК ДЛЯ ПРОМЫШЛЕННОГО ИСПОЛЬЗОВАНИЯ DCL060

Поздравляем!

Вы приобрели инструмент DEWALT. Многолетний опыт, тщательная разработка изделий и инновации делают компанию DEWALT одним из самых надежных партнеров для пользователей профессионального инструмента.

Технические характеристики

DCL060		
Тип аккумулятора	$V_{\text{пост. тока}}$	18 Литиево-ионный
Масса (только изделие)	кг	1,5

Аккумулятор	DCB180	DCB181	DCB182
Тип аккумулятора	Литиево-ионный	Литиево-ионный	Литиево-ионный
Напряжение $V_{\text{пост. тока}}$	18	18	18
Емкость A_h	3,0	1,5	4,0
Масса	кг	0,64	0,35

Аккумуляторная батарея	DCB183	DCB184	DCB185
Тип аккумулятора	Литиево-ионный	Литиево-ионный	Литиево-ионный
Напряжение $V_{\text{пост. тока}}$	18	18	18
Емкость A_h	2,0	5,0	1,3
Масса	кг	0,40	0,35

Зарядное устройство	DCB105		
Сетевое напряжение $V_{\text{перем. тока}}$	230		
Тип аккумулятора	Литиево-ионный		
Приблизительное время зарядки аккумуляторных батарей	25 мин. (1,3 Ач)	30 мин. (1,5 Ач)	40 мин. (2,0 Ач)
	55 мин. (3,0 Ач)	70 мин. (4,0 Ач)	90 мин. (5,0 Ач)
Вес	кг	0,49	

Зарядное устройство	DCB107		
Сетевое напряжение $V_{\text{перем. тока}}$	230		
Тип аккумулятора	Литиево-ионный		
Приблизительное время зарядки аккумуляторных батарей	60 мин. (1,3 Ач)	70 мин. (1,5 Ач)	90 мин. (2,0 Ач)
	140 мин. (3,0 Ач)	185 мин. (4,0 Ач)	240 мин. (5,0 Ач)
Вес	кг	0,29	

Зарядное устройство	DCB112		
Сетевое напряжение $V_{\text{перем. тока}}$	230		
Тип аккумулятора	Литиево-ионный		
Приблизительное время зарядки аккумуляторных батарей	40 мин. (1,3 Ач)	45 мин. (1,5 Ач)	60 мин. (2,0 Ач)
	90 мин. (3,0 Ач)	120 мин. (4,0 Ач)	150 мин. (5,0 Ач)
Вес	кг	0,36	

Обозначения: Правила техники безопасности

Ниже описывается уровень опасности, обозначаемый каждым из предупреждений. Прочитайте руководство и обратите внимание на эти символы.



ОПАСНО. Обозначает опасную ситуацию, которая неизбежно приведет к летальному исходу или тяжелым травмам.



ПРЕДУПРЕЖДЕНИЕ: Указывает на потенциально опасную ситуацию, которая может стать причиной гибели или тяжелой травмы в случае несоблюдения соответствующих мер безопасности.



ВНИМАНИЕ: Указывает на потенциально опасную ситуацию, которая может стать причиной травмы средней или высокой степени тяжести в случае несоблюдения соответствующих мер безопасности.

ВНИМАНИЕ. При использовании без условного обозначения указывает на потенциально опасную ситуацию, которая может привести к повреждению оборудования.



Указывает на риск поражения электрическим током.



Указывает на риск возгорания.

Важные правила техники безопасности

1. **ОСТОРОЖНО!** При использовании светильника DCL060 соблюдайте основные меры предосторожности, включая следующее:
 - a. Прочитайте все инструкции, прежде чем приступать к использованию светильника DCL060.
 - b. Для снижения риска травмирования необходим строгий контроль, если рядом со светильником во время использования находятся дети.
 - c. Используйте только рекомендованную изготовителем оснастку.
 - d. Не используйте на улице.
 - e. Для снижения риска удара электрическим током не помещайте светильник в воду или другую жидкость. Не кладите и не храните светильник в таких местах, откуда он может упасть, быть стянут в емкость с жидкостью или затоплен.
 - f. Используйте только поставляемое производителем зарядное устройство.

Правила техники безопасности для светильников



ОСТОРОЖНО: Огнеопасно. Не используйте светильник или зарядное устройство возле горючих жидкостей или в загазованной или взрывоопасной атмосфере. Внутренние искры могут привести к воспламенению паров и травмированию людей.

- Направление света прямо в глаза может привести к нарушениям зрения.
- Не подвергайте светильник или зарядное устройство воздействию воды или влаги. Использовать только в сухом месте. Не допускайте попадания жидкости в светильник. Не помещайте светильник в воду и другие жидкости.
- Светильник предназначен для использования в коммерческих и бытовых целях.
- Перед тем, как использовать аккумуляторную батарею,

внимательно изучите все инструкции и предупреждающие этикетки на аккумуляторной батарее и инструменте, для которого используется батарея.

- Данное устройство не предназначено для использования лицами (включая детей) с ограниченными физическими, сенсорными или ментальными возможностями, а также лицами без достаточного опыта и знаний, если только они не делают этого под руководством лица имеющего соответствующий опыт и отвечающего за их безопасность.
- Не позволяйте детям играть с данным устройством.



ОСТОРОЖНО: Опасность поражения электрическим током. Не допускайте попадания жидкости в светильник. Это может привести к поражению электрическим током.

- Не подвергайте светильник воздействию снега или дождя.
- Во время эксплуатации зарядного устройства используйте только подходящий для этого удлинитель. Использование неподходящего шнура-удлинителя может привести к возгоранию, поражению электротоком или гибели от электрического шока.
- Не размещайте светильник поблизости от источников тепла.
- Не ставьте на светильник предметы и не устанавливайте светильник на мягкую поверхность, которая может закрыть вентиляционные отверстия и привести к перегреванию. Не размещайте светильник поблизости от источников тепла.
- Не используйте светильник после резкого удара, падения или любого другого механического повреждения. Обратитесь в авторизованный сервисный центр.
- Запрещается разбирать светильник. При необходимости обслуживания или ремонта сдайте его в авторизованный сервисный центр. Неправильная сборка может стать причиной пожара или поражения электрическим током.
- Перед очисткой светильника извлеките аккумуляторную батарею.

- **DC1060 работает от батареи на 18 В постоянного тока (пост. ток).** Запрещается использовать другое напряжение.

Остаточные риски

- Следующие риски являются характерными при использовании данного устройства:
 - направление света прямо в глаза может привести к нарушениям зрения
 - ожоги от прикосновения к горячим поверхностям

Этикетки на светильнике

На инструмент нанесены следующие обозначения:



Перед началом работы прочтите руководство по эксплуатации.



Горячая поверхность. Риск ожогов. Не прикасайтесь к нему.



Запрещается смотреть на источник света.



Запрещается использовать вблизи открытого огня.

РАСПОЛОЖЕНИЕ КОДА ДАТЫ

Код даты, который также включает год изготовления, напечатан на корпусе.

Пример:

2014 XX XX
Год выпуска

Важные инструкции по технике безопасности для всех зарядных устройств

СОХРАНИТЕ НАСТОЯЩЕЕ РУКОВОДСТВО:

В данном руководстве содержатся важные инструкции по технике безопасности для зарядных устройств DCB105, DCB107 и DCB112.

- Перед тем, как использовать зарядное устройство, внимательно изучите все инструкции и предупреждающие этикетки на зарядном устройстве, батарее и инструменте, для которого используется батарея.



ОСТОРОЖНО: Опасность поражения электрическим

током. Не допускайте попадания жидкости в зарядное устройство. Это может привести к поражению электрическим током.



ПРЕДУПРЕЖДЕНИЕ:

Опасность ожога. Во избежание получения травмы зарядку аккумулятора выполняйте только с использованием зарядного устройства DEWALT. Использование батарей другого типа может привести к взрыву, травмам и повреждениям.



ВНИМАНИЕ: Не позволяйте детям играть с данным устройством.

ПРИМЕЧАНИЕ: В определенных условиях, при подключении зарядного устройства к источнику питания, может произойти короткое замыкание контактов внутри зарядного устройства посторонними материалами. Не допускайте попадания в полости зарядного устройства таких токопроводящих материалов, как стальная стружка, алюминиевая фольга или другие металлические частицы и т.п. Всегда отключайте зарядное устройство от источника питания, если в нем нет аккумулятора. Всегда отключайте зарядное устройство от сети перед тем, как приступить к очистке

- **НЕ пытайтесь заряжать батареи с помощью каких-либо других зарядных устройств, кроме тех, которые указаны в данном руководстве.** Зарядное устройство и батарея предназначены для совместного использования.
- **Эти зарядные устройства не предназначены ни для какого другого использования, помимо зарядки аккумуляторных батарей DEWALT.** Использование любых других батарей может привести к возгоранию, поражению электротоком или гибели от электрического шока.
- **Не подвергайте зарядное устройство воздействию снега или дождя.**
- **При отключении зарядного устройства от сети всегда тяните**

за штепсельную вилку, а не за шнур. Это поможет избежать повреждения штепсельной вилки и розетки.

- **Убедитесь в том, что шнур расположен таким образом, чтобы на него не наступили, не споткнулись об него, а также в том, что он не натянут и не может быть поврежден.**
- **Не используйте удлинительный шнур без необходимости.** Использование удлинительного шнура неподходящего типа может привести к пожару или поражению электрическим током.
- **При работе с зарядным устройством на улице, всегда выбирайте сухое место и используйте удлинитель, который подходит для использования на улице.** Использование кабеля, предназначенного для применения на открытом воздухе, снижает риск поражения электрическим током.
- **Не закрывайте вентиляционные отверстия зарядного устройства. Вентиляционные отверстия находятся наверху и по бокам зарядного устройства.** Не размещайте зарядное устройство поблизости от источников тепла.
- **Не используйте зарядное устройство при наличии повреждений шнура или штепсельного разъема.** В случае повреждения шнура питания его необходимо немедленно заменить у производителя, в его сервисном центре или с привлечением другого специалиста аналогичной квалификации для предотвращения несчастного случая.
- **Не используйте зарядное устройство, если его роняли либо если оно подвергалось сильным ударам или было повреждено каким-либо иным образом.** Обратитесь в авторизованный сервисный центр.
- **Не разбирайте зарядное устройство. При необходимости обратитесь в специализированный сервисный центр если нужно провести обслуживание или ремонт инструмента.** Неправильная сборка может стать причиной пожара или поражения электрическим током.
- **Перед чисткой отключите зарядное устройство от сети. В противном случае, это может привести к поражению электрическим током.**

Извлечение аккумуляторной батареи не приведет к снижению степени этого риска.

- **НИКОГДА не подключайте 2 зарядных устройства вместе.**
- **Зарядное устройство предназначено для работы при стандартном напряжении сети в 230 В. Не пытайтесь использовать его при каком-либо ином напряжении. Это не относится к автомобильному зарядному устройству.**

СОХРАНИТЕ НАСТОЯЩЕЕ РУКОВОДСТВО

Зарядные устройства

Зарядные устройства DCB105, DCB107 и DCB112 работают с ионно-литиевыми аккумуляторами XR 10,8 В, 14,4 в и 18 В (DCB123, DCB125, DCB127, DCB140, DCB141, DCB142, DCB143, DCB144, DCB145, DCB180, DCB181, DCB182, DCB183, DCB184 и DCB185).

Данные зарядные устройства не требуют регулировки и максимально просты в использовании.





Зарядка аккумуляторной батареи (рис. 2)







1. Перед установкой батареи подключите зарядное устройство к соответствующей розетке.
2. Вставьте аккумулятор в зарядное устройство, убедившись в том, что он хорошо установлен. Красный индикатор зарядки начнет мигать. Это означает, что процесс зарядки начался.
3. По окончании зарядки красный индикатор будет гореть, непрерывно, не мигая. Теперь батарея полностью заряжена, и ее можно использовать или оставить в зарядном устройстве.

ПРИМЕЧАНИЕ: Чтобы обеспечить максимальную производительность и срок работы ионно-литиевых батарей, перед первым использованием полностью зарядите батарейный комплект.

Процесс зарядки

См. состояние зарядки аккумуляторной батареи в приведенной ниже таблице.

Индикаторы зарядки DCB105		
	идет зарядка	— — — — —
	полностью заряжен	—————
	температурная задержка	— • — • — • —
	замените аккумуляторную батарею	••••••••••

Индикаторы зарядки DCB107, DCB112		
	идет зарядка	— — — — — 
	полностью заряжен	————— 
	температурная задержка	— — — — 

* **DCB107, DCB112:** В это время красный индикатор продолжит мигать, а когда начнется зарядка, загорится желтый. После того, как аккумулятор остынет, желтый индикатор погаснет, и зарядка продолжится.

Зарядное(-ые) устройство(-а) не может (-гут) полностью зарядить неисправный аккумулятор. Зарядное устройство показывает неисправность аккумулятора, если индикатор не загорается или мигает.

ПРИМЕЧАНИЕ: Также это может указывать на проблему с зарядным устройством.

Если зарядное устройство указывает на наличие проблемы, проверьте аккумулятор и зарядное устройство в специализированном сервисном центре.

ТЕМПЕРАТУРНАЯ ЗАДЕРЖКА

При слишком низкой или слишком высокой температуре батареи, зарядное устройство автоматически переходит в режим температурной задержки; при этом зарядка не начинается до тех пор, пока батарея не достигнет нужной температуры. После того, как нужный уровень температуры будет достигнут, устройство перейдет в режим зарядки. Данная функция обеспечивает максимальный срок эксплуатации батареи.

Зарядка холодного аккумулятора занимает на 50 % больше времени, чем теплого. Аккумулятор заряжается медленнее во время цикла зарядки и максимального заряда не удастся добиться даже после того, как аккумулятор будет теплым.

ТОЛЬКО ИОННО-ЛИТИЕВЫЕ АККУМУЛЯТОРЫ

Ионно-литиевые аккумуляторы, имеют систему электронной защиты, которая защищает аккумуляторы от перегрузки, перегрева или глубокой разрядки.

При срабатывании системы электронной защиты инструмент автоматически отключается. В этом случае поставьте аккумулятор на зарядку до тех пор, пока он полностью не зарядится.

Важные инструкции по технике безопасности для всех батарей

При заказе запасных батарей не забудьте указать номер по каталогу и напряжение питания.

При покупке батарея заряжена не полностью. Перед использованием аккумулятора и зарядного устройства внимательно прочитайте инструкции по технике безопасности и следуйте им при зарядке аккумулятора.

ВНИМАТЕЛЬНО ПРОЧИТАЙТЕ ВСЕ ИНСТРУКЦИИ

- **Не заряжайте и не используйте батарею во взрывоопасной атмосфере, например, при наличии горючих жидкостей, газов или пыли. Установка или удаление батареи из зарядного устройства может привести к воспламенению пыли или газов.**
- **Никогда не прилагайте больших усилий, вставляя аккумулятор в зарядное устройство. Не вносите изменения в аккумулятор, с целью установить их в зарядное устройство, к которому они не подходят. Это может привести к серьезным травмам.**
- **Заряжайте батареи только с помощью зарядных устройств DEWALT.**
- **НЕ проливайте на них и не погружайте их в воду или другие жидкости.**
- **Не храните и не используйте данное устройство и батарею при температуре выше 40°C (105°F) (например, на внешних пристройках или на металлических поверхностях зданий в летнее время).**
- **Для получения наилучших результатов перед использованием аккумулятора**

убедитесь в том, что он полностью заряжен.



ОСТОРОЖНО: Ни в коем случае не разбирайте батарею. При наличии трещин или других повреждений батареи, не устанавливайте ее в зарядное устройство. Не роняйте батарею и не подвергайте ее ударам или другим повреждениям. Не используйте батарею или зарядное устройство после удара, падения или получения каких-либо других повреждений (например, после того, как ее проткнули гвоздем, ударили молотком или наступили на нее). Это может привести к поражению электрическим током. Поврежденные батареи необходимо вернуть в сервисный центр для повторной переработки.



ПРЕДУПРЕЖДЕНИЕ: Когда устройство не используется, кладите его на бок на устойчивую поверхность в таком месте, где оно не может упасть и об него нельзя споткнуться. Некоторые устройства с батареями большого размера, стоят сверху на батарее, и могут легко упасть.

СПЕЦИАЛЬНЫЕ ИНСТРУКЦИИ ПО ТЕХНИКЕ БЕЗОПАСНОСТИ ДЛЯ ИОННО ЛИТИЕВЫХ (Li Ion) батарей

- **Не сжигайте батареи, даже поврежденные или полностью отработавшие.** При попадании в огонь батареи могут взорваться. При сжигании ионно-литиевых батарей образуются токсичные вещества и газы.
- **При попадании содержимого батареи на кожу, немедленно промойте это место водой с мылом.** При попадании содержимого батареи в глаза, необходимо промыть открытые глаза проточной водой в течение 15 минут или до тех пор, пока не пройдет раздражение. При необходимости обращения к врачу, может пригодиться следующая информация: электролит представляет собой смесь жидких органических углекислых и литиевых солей.

- **При вскрытии батареи, ее содержимое может вызвать раздражение дыхательных путей.** Обеспечьте наличие свежего воздуха. Если симптомы сохраняются, обратитесь к врачу.



ОСТОРОЖНО: Опасность ожога. Содержимое батареи может воспламениться при попадании искр или огня.

Транспортировка

Аккумуляторы DEWALT соответствуют всем применимым правилам транспортировки, как предусмотрено промышленными и юридическими стандартами, включая рекомендации ООН по транспортировке опасных грузов; Ассоциация международных авиаперевозчиков (IATA) правила перевозки опасных грузов, Международные правила перевозки опасных грузов морским путем (IMDG), и Европейское соглашение о международной дорожной перевозке опасных грузов (ADR). Ионно-литиевые элементы и аккумуляторы были протестированы в соответствии с разделом 38.3 Рекомендаций ООН по транспортировке опасных грузов руководства по тестам и критериям.

В большинстве случаев транспортировка аккумуляторных батарей DEWALT не попадает под классификацию, поскольку они являются опасными материалами Класса 9. В целом, два случая, когда требуется отправка Класса 9, это:

1. Авиаперевозка более 2 литий ионных аккумуляторных батарей DEWALT, если в упаковке находятся только аккумуляторы (без инструментов), и
2. Любая перевозка ионно-литиевых аккумуляторов энергоемкостью более 100 Ватт час (Втч). Энергоемкость всех ионно-литиевых аккумуляторных батарей указана на упаковке.

Независимо от того, является ли перевозка исключением или выполняется по правилам, перевозчик должен уточнить последние требования к упаковке, маркировке и оформлению документации.

При транспортировке аккумуляторных батарей может произойти возгорание, если терминалы аккумуляторов случайно будут замкнуты электропроводящими материалами. При транспортировке аккумуляторных батарей убедитесь в том, что терминалы защищены и хорошо изолированы от

материалов, контакт с которыми может привести к короткому замыканию.

Информация, изложенная в этом руководстве обоснована и на момент создания этого документа ее можно считать точной. Но, это гарантия не является ни выраженной, ни подразумеваемой. Покупатель должен обеспечить то, что бы его деятельность соответствовала всем применимым законам.

Аккумуляторная батарея

ТИП АККУМУЛЯТОРА

DCL060 работает от ионно-литиевого аккумулятора XR на 18 В.

Можно использовать аккумуляторы DCB180, DCB181, DCB182, DCB183, DCB184 или DCB185. Подробную информацию см. в **Технических характеристиках**.

Рекомендации по хранению

1. Лучшим местом для хранения является прохладное и сухое место, защищенное от прямых солнечных лучей, высокой или низкой температуры. Для оптимальной работы и продолжительного срока службы, не используемые аккумуляторы храните при комнатной температуре.
2. Для достижения максимальных результатов при продолжительном хранении рекомендуется полностью зарядить батарейный комплект и хранить его в прохладном сухом месте вне зарядного устройства.

ПРИМЕЧАНИЕ: Батарейные комплекты не должны храниться в полностью разряженном состоянии. Перед использованием батарейный комплект требует повторной зарядки.

МАРКИРОВКА НА ЗАРЯДНОМ УСТРОЙСТВЕ И АККУМУЛЯТОРЕ

Помимо пиктограмм, используемых в данном руководстве, на зарядном устройстве и батарее имеются следующие обозначения:



Перед началом работы прочтите руководство по эксплуатации.



Чтобы узнать время зарядки, см **Технические характеристики**.



Зарядка батареи.



Батарея заряжена



Батарея неисправна.



Температурная задержка.



Не касайтесь токопроводящими предметами контактов батареи и зарядного устройства.



Не пытайтесь заряжать поврежденную батарею.



Не подвергайте электроинструмент или его элементы воздействию влаги.



Немедленно заменяйте поврежденный шнур питания.



Заряжайте батарею при температуре окружающей среды 4 °C - 40 °C.



Для использования внутри помещений.



Утилизируйте отработанные батареи безопасным для окружающей среды способом.

LI-ION



Заряжайте аккумуляторы DEWALT, используя только соответствующие зарядные устройства DEWALT. Зарядка иных аккумуляторных батарей, кроме DEWALT на зарядных устройствах DEWALT может привести к возгоранию аккумуляторов и возникновению других опасных ситуаций.



Не сжигайте аккумуляторную батарею.

Комплектация поставки

В комплектацию входит:

- 1 Светильник
 - 1 Руководство по эксплуатации
- Проверьте на наличие поврежденных светильника, его деталей или дополнительных принадлежностей, которые могли возникнуть во время транспортировки.
 - Перед эксплуатацией внимательно прочтите данное руководство.

Описание (рис. 1)



ОСТОРОЖНО: *Никогда не вносите изменения в конструкцию электроинструмента или какой-либо его части. Это может привести к повреждению или травме.*

- a. Выключатель
- b. Ручка
- c. Разъем для подключения аккумулятора
- d. Поворотная головка
- e. Кнопка датчика заряда аккумулятора

НАЗНАЧЕНИЕ

Светильник DCL060 предназначен для использования в качестве источника света.

DCL060 – это изделие для профессионального использования.

НЕ допускайте детей к инструменту. Использование инструмента неопытными пользователями должно происходить под контролем опытного коллеги.

- **Дети и люди с ограниченными физическими возможностями.** Это устройство не предназначено для использования маленькими детьми или людьми с ограниченными физическими возможностями, если они не находятся под присмотром лица, отвечающего за их безопасность.
- Данный инструмент не предназначен для использования лицами (включая детей) с ограниченными физическими, психическими и умственными возможностями, не имеющими опыта, знаний или навыков работы с ним, если они не находятся под наблюдением лица, ответственного за их безопасность. Никогда не оставляйте детей без присмотра с этим инструментом.

Электрическая безопасность

Светильник рассчитан на работу только при одном напряжении сети. Необходимо обязательно убедиться в том, что напряжение источника питания соответствует указанному на шильдике устройства. Необходимо также убедиться в том, что напряжение зарядного устройства соответствует напряжению в сети.



Ваше зарядное устройство DEWALT имеет двойную изоляцию в соответствии с EN 60335; поэтому не требуется заземления при работе с ним.

В случае повреждения шнура питания его необходимо заменить специально подготовленным шнуром, который можно приобрести в сервисных центрах DEWALT.

Замена штепсельной вилки (только для Соединенного Королевства и Ирландии)

Если нужно установить штепсельную вилку:

- Осторожно снимите старую вилку.
- Подсоедините коричневый провод к терминалу фазы в вилке.
- Подсоедините синий провод к нулевому терминалу.



ОСТОРОЖНО: *Заземления не требуется.*

Соблюдайте инструкции по установке вилок высокого качества. Рекомендованный предохранитель: 3 А.

Использование кабеля-удлинителя

Используйте только утвержденные удлинители промышленного изготовления, рассчитанные на мощность не меньшую, чем потребляемая мощность зарядного устройства (см. **Технические характеристики**). Минимальное поперечное сечение провода электрического кабеля 1,5 мм²; максимальная длина 30 м.

При использовании кабельного барабана всегда полностью разматывайте кабель.



ОСТОРОЖНО: *Использование оборудования при пониженном напряжении может привести к его перегреву. Использование слишком длинного удлинительного кабеля может привести к его перегреву.*

ЭКСПЛУАТАЦИЯ

Установка и извлечение аккумуляторной батареи



ВНИМАНИЕ: *Убедитесь, что лампа отключена перед установкой аккумуляторной батареи, чтобы избежать риска повреждения глаз.*

ПРИМЕЧАНИЕ: Для получения наилучших результатов перед использованием

аккумулятора убедитесь в том, что он полностью заряжен.

Для установки аккумуляторной батареи установите ее в отверстие для батареи (с). Убедитесь в том, что батарея правильно установлена.

Чтобы извлечь аккумуляторную батарею из светильника нажмите и удерживайте кнопку(-и) фиксатора батареи и извлеките ее. Для зарядки аккумуляторной батареи подключите зарядное устройство DEWALT. Зарядные устройства DEWALT предназначены для конкретных аккумуляторов. Перечень совместимых аккумуляторных батарей приведен в *Технических Данных*.

ЗАРЯДКА АККУМУЛЯТОРА (РИС. 1)

В некоторых аккумуляторах DEWALT есть датчик заряда, который включает три зеленых светодиодных индикатора, показывающих уровень оставшегося заряда аккумулятора.

Для включения датчика заряда, нажмите и удерживайте кнопку датчика заряда (е). Загорятся три зеленых светодиода, показывая уровень оставшегося заряда. Когда уровень заряда аккумулятора будет ниже уровня, необходимого для использования, светодиоды перестанут гореть и аккумулятор следует зарядить.

ПРИМЕЧАНИЕ: Датчик заряда аккумулятора показывает уровень оставшегося заряда. Он не показывает работоспособность устройства и его показания могут меняться в зависимости от компонентов продукта, температуры и сфер применения.

Использование (рис. 1)

1. Установите светильник на устойчивую, ровную поверхность на резиновые ножки и расположите необходимым образом.
2. Удерживайте рукоятку одной рукой (b) и поверните выключатель (a) против часовой стрелки, чтобы включить светильник. Поверните регулятор таким образом, чтобы направить свет под необходимым углом. Вращающаяся головка (d) вращается в диапазоне от 0° до 90°.
3. После завершения работы со светильником переведите выключатель в положение выключения.



ОСТОРОЖНО: Опасность ожога. Вращающаяся головка нагревается во время эксплуатации. Не прикасайтесь

к вращающейся головке во время или непосредственно после использования.



ОСТОРОЖНО: При полной разрядке аккумуляторной батареи устройство отключится. Светильник **НЕ ПОТЕРЯЕТ** яркости, когда аккумуляторная батарея будет близка к полной разрядке. В целях избежания риска травм используйте резервную аккумуляторную батарею, если ситуация этого требует.

Перенос светильника

Во время переноса светильника с установленной аккумуляторной батареей удерживайте рукоятку одной рукой, а вторую руку держите на задней части устройства таким образом, чтобы резиновые ножки были направлены вниз.

ТЕХНИЧЕСКОЕ ОБСЛУЖИВАНИЕ

Электроинструмент DEWALT имеет длительный срок эксплуатации и требует минимальных затрат на техобслуживание. Для длительной безотказной работы необходимо обеспечить правильный уход за инструментом и его регулярную очистку.



ОСТОРОЖНО: Чтобы снизить риск получения серьезной травмы, необходимо выключить инструмент и отсоединить батарею, прежде чем выполнять какую-либо регулировку либо удалять/устанавливать какие-либо дополнительные приспособления. Случайный запуск может привести к травме.

Зарядное устройство и аккумуляторные батареи неремонтопригодны. Внутри установки нет деталей, обслуживаемых пользователем.



Смазка

Вашему инструменту не требуется дополнительная смазка.



Чистка



ОСТОРОЖНО: Удаляйте загрязнения и пыль с корпуса инструмента, продувая его сухим воздухом, поскольку грязь собирается внутри корпуса и вокруг вентиляционных отверстий. Надевайте защитные наушники и противопылевую маску при выполнении этих работ.



ОСТОРОЖНО: Никогда не пользуйтесь растворителями или другими сильнодействующими химическими веществами для чистки неметаллических частей инструмента. Эти химикаты могут повредить структуру материала, используемого для производства таких деталей. Используйте ткань, смоченную в мягком мыльном растворе. Не допускайте попадание жидкости внутрь инструмента; никогда не погружайте никакие из деталей инструмента в жидкость.

ИНСТРУКЦИИ ПО ОЧИСТКЕ ЗАРЯДНОГО УСТРОЙСТВА



ОСТОРОЖНО. Опасность поражения электрическим током. Перед чисткой отключите зарядное устройство от сети питания. Грязь и жир можно удалить с наружной поверхности зарядного устройства с помощью тряпки или мягкой неметаллической щетки. Не используйте воду или чистящие растворы.

Дополнительные принадлежности



ОСТОРОЖНО: Так как дополнительные принадлежности производителей, отличных от DEWALT, не проходили проверку на совместимость с данным изделием, их использование может представлять опасность. Во избежание травм следует использовать для данного инструмента

только принадлежности, рекомендованные компанией DEWALT.

Проконсультируйтесь со своим продавцом для получения дополнительной информации.

Защита окружающей среды



Раздельный сбор. Это изделие нельзя утилизировать с обычным бытовым мусором.



Если вы однажды обнаружите, что ваш продукт DEWALT требует замены или он вам больше не нужен, не выбрасывайте его вместе с бытовыми отходами. Утилизацию этого продукта нужно производить в пунктах раздельного сбора мусора.

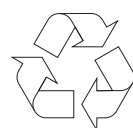

Раздельный сбор мусора, использованных продуктов и упаковки позволяет осуществлять повторную переработку и использовать их снова и снова. Повторное использование материалов, подвергаемых вторичной переработке помогает защитить окружающую среду от загрязнений и сокращает потребность в сырье.

Местные нормативы могут предусматривать утилизацию электропроводов отдельно от бытового мусора на муниципальных свалках или их возврат продавцу, у которого изделие было приобретено.

Сервисные центры DEWALT принимают на утилизацию изделия DEWALT по окончании их срока службы. Чтобы воспользоваться этой услугой верните свое изделие любому авторизованному агенту по ремонту, который занимается сбором этих продуктов от имени компании.

Адрес ближайшего авторизованного сервисного центра можно получить, обратившись в местное представительство компании DEWALT по адресу, указанному в настоящем руководстве. Кроме того, список официальных сервисных центров DEWALT, подробную информацию о послепродажном обслуживании и контактную информацию можно найти по адресу: www.2helpU.com.



Аккумуляторная батарея

Данную аккумуляторную батарею с длительным сроком эксплуатации необходимо перезаряжать, когда она перестает обеспечивать питание, необходимое для выполнения определенных работ. По окончании срока эксплуатации ее следует утилизировать, соблюдая при этом необходимые меры по защите окружающей среды:

- Разрядите батарею до конца и извлеките ее из инструмента.
- Литий-ионные аккумуляторные батареи подлежат вторичной переработке. Сдайте их нашему дилеру или в местный центр вторичной переработки. В этих пунктах батареи будут подвергнуты повторной переработке или правильной утилизации.

EST	Tallmac Tehnika OÜ Liimi 4/2 10621 Tallinn	(+372) 6563683 remont@tallmac.ee www.tallmac.ee
	Tallmac Tehnika OÜ Riia 130 B/1 TARTU 50411	(+372) 6668510 tartu@tallmac.ee www.tallmac.ee
	Stokker AS Peterburi tee 44 11415 Tallinn	(+372) 6201111 stokker@stokker.com www.stokker.com
LV	LIC GOTUS SIA Ulbrokas Str. 1021 Riga	(+371) 67556949 info@licgotus.lv www.licgotus.lv
	Stokker SIA Krasta iela 42 LV1003 Riga	(+371) 27354354 krasta.riga@stokker.com www.stokker.com
	Visico Fastening Systems SIA Mazā Rāmavas iela 2 1076 Valdlauci, Riga	(+371) 67 452 453 (+371) 67 452 454 info@visico.eu www.visico.eu
LT	ELREMTA MASTERMANN UAB NAGLIO STR 4C 52367 Kaunas	(+370) 69840004 servisas@elmast.lt www.elremta.lt
	Stokker UAB Islandijos pl.5 LT-49179 Kaunas	(+370) 650 05730 kaunas@stokker.com www.stokker.com

Rohkem infot lähima hoolduspartneri kohta leiate siit:
www.2helpu.com

Informāciju par tuvāko servisa pārstāvi skatiet tīmekļa vietnē:
www.2helpu.com

Informāciju apie artimiausias remonto dirbtuves rasite tinklalapyje:
www.2helpu.com

DEWALT®

Garantija

DeWALT užtikrina, kad gaminio, kuris pristatomas vartotojui, medžiagos ir (arba) jo surinkimas yra kokybiškas. Garantija yra priedas prie privačių vartotojų teisių ir jų nekėičia. Garantija galioja visose Europos Bendrijos valstybėse narėse ir Europos laisvosios prekybos zonoje.

Jei DeWALT gaminy sulužita dėl nekokybiškų medžiagų ir (arba) surinkimo, arba, jei jis neatitinka techninių reikalavimų, 12 mėnesių laikotarpiu nuo jo įsigijimo DeWALT sutaisys arba pakeis gaminį.

Garantija netaikoma, jei gedimas atsiranda dėl:

- normalaus susidėvėjimo;
- netinkamo įrankio eksploatavimo ar techninės priežiūros;
- jei variklis buvo perkrautas;
- jei gaminy suggedo dėl neįprastų dalelių, medžiagų ar nelaimingo atsitikimo;
- netinkamo maitinimo.

Garantija netaikoma, jei gaminį remontavo arba išmontavo DeWALT neįgaliosios technikas.

Garantijai pasinaudoti gaminį, užpildytą garantinę kortelę ir pirkimo įrodymą (čekį) reikia pristatyti pardavėjui arba tiesiogiai įgaliotoms remonto dirbtuvėms ne vėliau kaip per du mėnesius nuo gedimo nustatymo.

Informaciją apie artimiausias DeWALT remonto dirbtuves rasite tinklalapyje www.2helpu.com.

Garantinis talonas:

Įrankio modelis/katalogo numeris

Serijinis numeris/datos kodas

Vartotojas

Pardavėjas

Data

DEWALT®

Garantii

DeWALT garantēerib, et toode on kliendile tarnimisel vaba materjali ja/või koostamise vigadest. Garantii isandub erakliendi seaduslikele õigustele ning ei mõjuta neid. Garantii kehtib kõigi Euroopa Ühenduse liikmesriikide territooriumitel ja Euroopa vabakaubanduspiirkonnas.

Kui 12 kuu jooksul ostmisest esineb mõnel DeWALT tootel rike materjali ja/või koostamise vea tõttu või see on spetsifikatsiooni suhtes defektne, parandab või vahetab DeWALT toote kliendi jaoks minimaalse vaevaga.

Garantii ei kehti, kui vea põhjuseks on:

- Normaalne kulumine
- Tööriista väärkohtlemine või halb hooldamine
- Mootori ülekoormamine
- Kui toodet on kahjustanud võõrosakesed, materjal või õnnetus
- Vale toitepinge

Garantii ei kehti, kui toodet on remontinud või demonteerinud DeWALT volituseta isik.

Garantii kasutamiseks tuleb toode, täidetud garantiikaart ja ostutõend (t ekk) viia müüjale või otse volitatud teenindajale hiljemalt kaks kuud peale vea avastamist.

Teavet lähima DeWALT teenindaja kohta leiata veebisaidilt: www.2helpu.com.

Garantiitalong:

Tööriista mudel/kataloogi number

Seria number/kuupäeva kood

Klient

Müüja

Kuupäev

DEWALT®

РУССКИЙ ЯЗЫК

Гарантия

DEWALT гарантирует, что данное изделие в момент поставки потребителю не содержит каких-либо дефектов материалов или сборки. Данная гарантия дополняет законные права частного потребителя и не затрагивает их каким-либо образом. Настоящая гарантия действует на территориях стран-членов Европейского Союза и в Европейской зоне свободной торговли.

Если в течение 12 месяцев с даты приобретения произошла поломка изделия DEWALT из-за некачественных материалов и/или сборки, либо изделие является дефектным в соответствии с техническими требованиями, то DEWALT отремонтирует или заменит изделие с минимальным беспокоейством для потребителя.

Гарантия не действительна, если поломка произошла вследствие:

- Нормального износа
- Неправильного использования или плохого обслуживания
- Перегрузки двигателя
- Если изделие повреждено посторонними частями, материалом или вследствие аварии
- Использования ненадлежащего источника питания

Гарантия не действительна, если изделие подвергалось ремонту или разборке лицом, не уполномоченным DEWALT.

Для того, чтобы воспользоваться гарантией необходимо предоставить: изделие, заполненную Гарантийную карту и доказательство покупки (приемки) дилеру или непосредственно уполномоченному агенту по обслуживанию не позднее двух месяцев с момента обнаружения поломки.

Информацию о ближайшем агенте по обслуживанию DEWALT можно найти на странице в Интернете: www.2helpu.com.

Гарантийный талон:

Модель инструмента / Номер по каталогу

Серийный номер / Код даты

Потребитель

Дилер

Дата

DEWALT®

LATVIĒŠU

Garantija

DEWALT garantē, ka produktam, to piegādājot klientam, nav materiālu un/vai montāžas defektu. Garantija ir papildus pilnāti klientu juridiskajām tiesībām un tās neietekmē. Garantija ir spēkā visās Eiropas Kopienas dalībvalstīs un Eiropas Brīvās tirdzniecības zonā.

Jā DEWALT produkts saūst materiālu un/vai montāžas trūkumu dēļ vai ja tam ir trūkumi saskaņā ar tehnisko specifikāciju, DEWALT 12 mēnešu laikā no rīķšanas datuma veiks remontu vai produkta nomaiņu, cenšoties klientam radīt iespējami mazāk grūtbu.

Garantija nav spēkā, ja bojājums ir radies šāda iemesla dēļ:

- Normāls nolūlums
- Ieģoes nepareiza lietošana vai slikta uzturēšana
- Ja motors darbināts ar pārsliodzi
- Ja produkta bojājumu radījuši svešķermeņi, cits materiāls vai tas bojāts avārijas rezultātā
- Nepareiza strāvas padeve

Garantija nav spēkā, ja produktam remontu vai arkori veikusi persona, kam šādam nolūkam nav DEWALT atļaujas.

Lai izmantotu garantijas tiesības, produkts ar aizpildītu garantijas talonu un rīķuma apliecīnājumu (šeku) ir jānogādā rāidevējam vai tieši pilnvarotajam arkores pārstāvim vēlākais divus mēnešus pēc trūkuma konstatēšanas.

Informāciju par tuvāko DEWALT servisa pārstāvi meklējiet mājas lapā: www.2helpu.com.

Garantijas talons:

Ieģoes modelis/Kataloga numurs

Serijas numurs/Datuma kods

Klients

Pāridevējs

Datums