



DWE4235

Перевод с оригинала инструкции

Рисунок 1



Рисунок 2



Рисунок 3

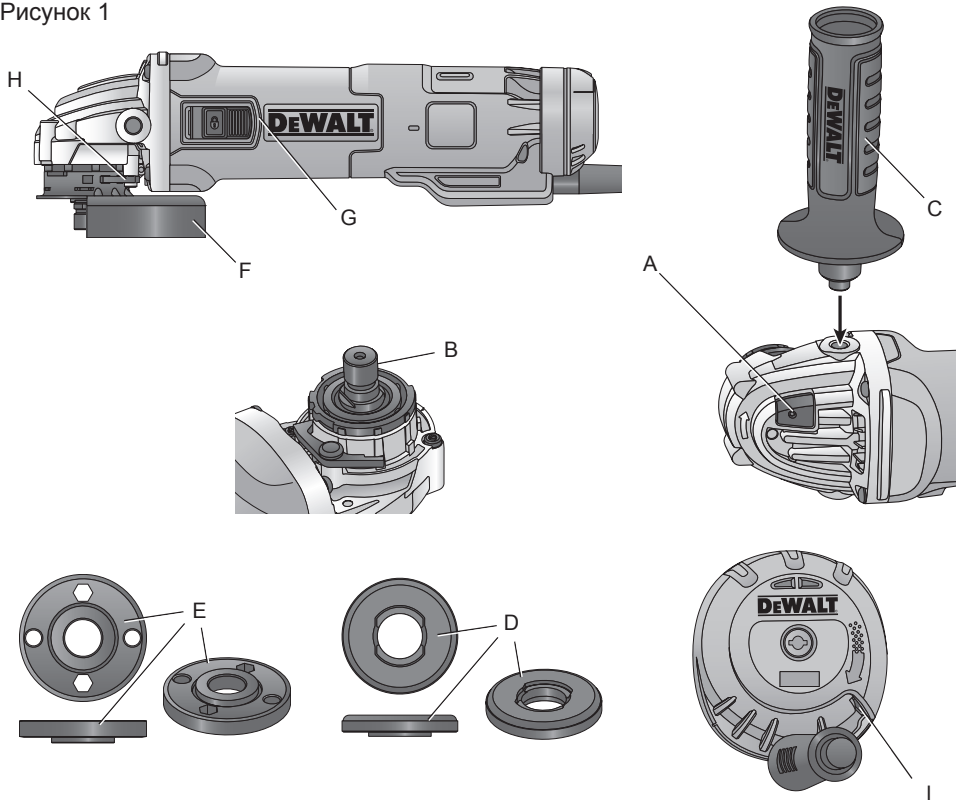

Рисунок 4А

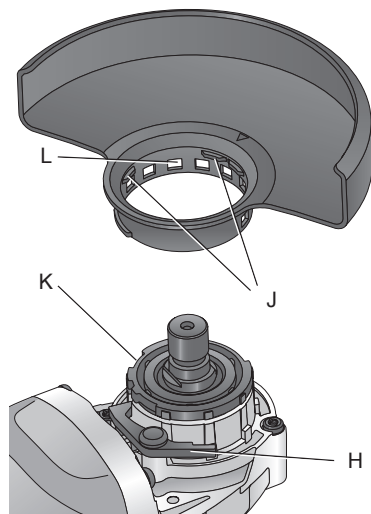

Рисунок 4В

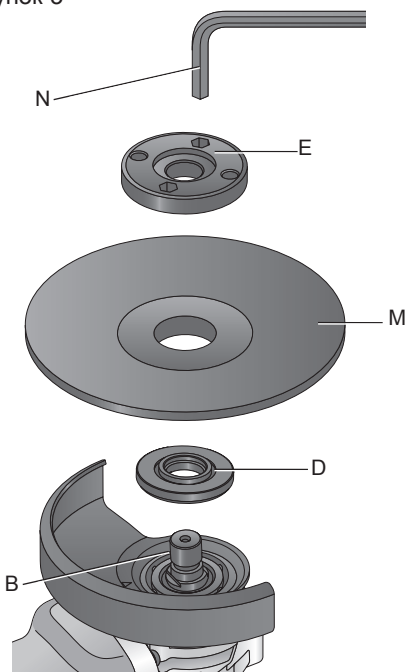

Рисунок 5

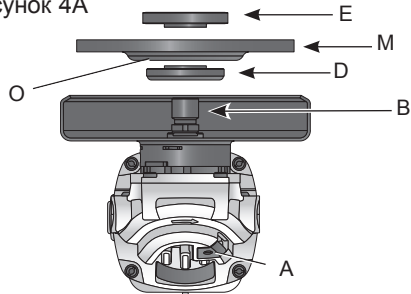

Рисунок 6

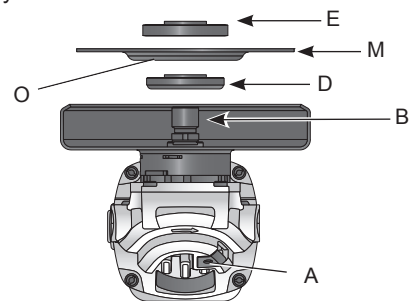

МАЛОГАБАРИТНАЯ УГЛОШЛИФОВАЛЬНАЯ МАШИНА DWE4235

Поздравляем!

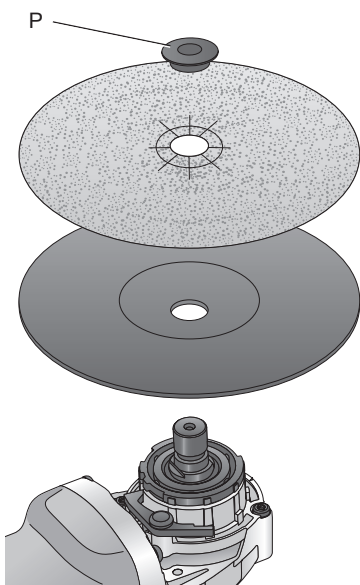
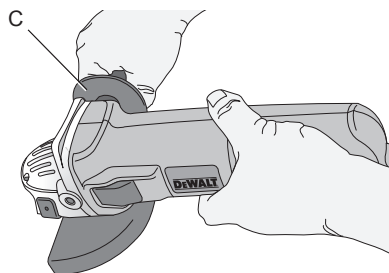
Вы приобрели инструмент DeWALT. Многолетний опыт, тщательная разработка изделий и инновации делают компанию DeWALT одним из самых надежных партнеров для пользователей профессионального электроинструмента.

Технические характеристики

DWE4235		
Напряжение	В _{перем. тока}	230
Тип		1
Потребляемая мощность	Вт	1400
На холостом ходу / номинальная скорость	мин ⁻¹	11 500
Диаметр круга	мм	125
Толщина круга (макс)	мм	6,0
Диаметр шпинделя		M14
Длина шпинделя	мм	18,5
Масса*	кг	1,83

* масса с боковой рукояткой и ограждением

Обозначения: Правила техники безопасности

Ниже описывается уровень опасности, обозначаемый каждым из предупреждений. Прочитайте руководство и обратите внимание на эти символы.



ОПАСНО. Обозначает опасную ситуацию, которая **неизбежно** приведет к **смерти или серьезной травме**.



ОСТОРОЖНО. Указывает на потенциально опасную ситуацию, которая в случае несоблюдения соответствующих мер **может** привести к **смерти или серьезной травме**.



ВНИМАНИЕ. Указывает на потенциально опасную ситуацию, которая, если ее не избежать **может** привести к **травме средней или высокой степени тяжести**.

ПРИМЕЧАНИЕ. Указывает на практики, **использование**

которых не связано с получением травмы, но если ими пренебречь, может привести к порче имущества.



Указывает на риск поражения электрическим током.



Указывает на риск возгорания.



ОСТОРОЖНО. Во избежание риска получения травм прочитайте инструкцию по применению.

Общие правила техники безопасности при использовании электроинструментов



ОСТОРОЖНО! **Полностью прочтите инструкции по технике безопасности и все руководства по эксплуатации.** Несоблюдение правил и инструкций может привести к поражению электрическим током, возгоранию и/или серьезной травме.

СОХРАНИТЕ ВСЕ ИНСТРУКЦИИ И РУКОВОДСТВА ДЛЯ ПОСЛЕДУЮЩЕГО ОБРАЩЕНИЯ К НИМ

Термин "электроинструмент" в предупреждениях относится к работающим от сети (проводным) электроинструментам или работающим от аккумулятора (беспроводным) электроинструментам.

1) БЕЗОПАСНОСТЬ НА РАБОЧЕМ МЕСТЕ

- Содержите рабочее место в чистоте и обеспечьте его хорошую освещенность.** Захламленное или плохо освещенное рабочее место может стать причиной несчастного случая.
- Не используйте электроинструменты во взрывоопасной атмосфере, например, в присутствии воспламеняющихся жидкостей, газов или пыли.** Искры, которые возникают во время эксплуатации

электроинструментов, могут привести к воспламенению пыли или паров.

- c) **Не разрешайте детям и посторонним лицам находиться рядом с вами при работе с электроинструментом.** Отвлекаясь от работы вы можете потерять контроль над инструментом.

2) ЭЛЕКТРИЧЕСКАЯ БЕЗОПАСНОСТЬ

- a) **Сетевые вилки инструмента должны соответствовать сетевым розеткам. Никогда не меняйте вилку инструмента. Не используйте переходники к вилкам для электроинструментов с заземлением.** Использование оригинальных штепсельных вилок, соответствующих типу сетевой розетки снижает риск поражения электрическим током.
- b) **Следует избегать контакта с заземленными объектами, такими как трубы, радиаторы, плиты и холодильники.** Если вы будете заземлены, увеличивается риск поражения электрическим током.
- c) **Не допускайте нахождения электроинструментов под дождем или в условиях повышенной влажности.** При попадании воды в электроинструмент риск поражения электротоком возрастает.
- d) **Необходимо бережно обращаться со шнуром питания. Никогда не используйте кабель для переноски инструмента, не тяните за него, пытаясь отключить инструмент от сети. Держите кабель подальше от источников тепла, масла, острых углов или движущихся предметов.** Поврежденный или запутанный шнур питания повышает риск поражения электротоком.
- e) **При работе с электроинструментом вне помещения необходимо пользоваться шнуром-удлинителем, рассчитанным на эксплуатацию вне помещения.** Использование шнура питания, предназначенного для использования вне помещения, снижает риск поражения электрическим током.
- f) **При необходимости эксплуатации электроинструмента в местах**

с повышенной влажностью используйте устройство защитного отключения (УЗО).

Использование УЗО сокращает риск поражения электрическим током.

3) ИНДИВИДУАЛЬНАЯ БЕЗОПАСНОСТЬ

- a) **При работе с электроинструментом сохраняйте бдительность, следите за своими действиями и пользуйтесь здравым смыслом. Не работайте с электроинструментом если вы устали, находитесь в состоянии наркотического, алкогольного опьянения или под воздействием лекарственных средств.** Невнимательность при работе с электроинструментом может привести к серьезным телесным повреждениям.
- b) **Используйте средства индивидуальной защиты. Всегда используйте защитные очки.** Средства защиты, такие как противопылевая маска, обувь с не скользящей подошвой, каска и защитные наушники, используемые при работе, уменьшают риск получения травм.
- c) **Примите меры для предотвращения случайного включения. Перед тем, как подключить электроинструмент к сети и/или аккумулятору, возьмите инструмент или перенести его на другое место, убедитесь в том, что выключатель находится в положении Выкл.** Если при переноске электроинструмента он подключен к сети, и при этом ваш палец находится на выключателе, это может стать причиной несчастных случаев.
- d) **Уберите все регулировочные или гаечные ключи перед включением электроинструмента.** Ключ, оставленный на вращающейся части электроинструмента, может привести к травме.
- e) **Не пытайтесь дотянуться до слишком удаленных поверхностей. Обувь должна быть удобной, чтобы вы всегда могли сохранять равновесие.** Это позволит лучше контролировать электроинструмент в непредвиденных ситуациях.

- f) **Используйте подходящую одежду. Не используйте свободную одежду и ювелирные украшения. Следите, чтобы волосы, одежда и перчатки не попадали под движущиеся детали.** Свободная одежда, украшения или длинные волосы могут попасть в подвижные части инструмента.
- g) **Если устройства предусматривают возможность установки пылеуловителя и пылесборника, убедитесь, что они правильно используются.** Использование пылесборника снижает риски, связанные с пылью.
- 4) ЭКСПЛУАТАЦИЯ ЭЛЕКТРОИНСТРУМЕНТА И УХОД ЗА НИМ**
- a) **Не перегружайте электроинструмента. Используйте электроинструмент в соответствии с назначением.** Правильно подобранный электроинструмент выполнит работу более эффективно и безопасно при стандартной нагрузке.
- b) **Не используйте электроинструмент с неисправным выключателем.** Любой инструмент, управлять выключением и включением которого невозможно, опасен, и его необходимо отремонтировать.
- c) **Перед выполнением каких-либо регулировок, заменой принадлежностей или помещением электроинструмента на хранение отключите устройство от сети или извлеките из него аккумуляторный блок.** Такие превентивные меры безопасности снижают риск случайного включения электроинструмента.
- d) **Храните неиспользуемый электроинструмент в недоступном для детей месте и не позволяйте использовать его лицам, не имеющим соответствующих навыков или не ознакомленным с данными инструкциями.** Электроинструмент представляет опасность в руках неопытных пользователей.
- e) **Обеспечьте правильный уход за электроинструментом. Проверьте, не нарушена ли центровка или не заклинены ли движущиеся детали, нет ли поврежденных или иных неисправностей, которые**
- могли бы повлиять на работу электроинструмента. В случае обнаружения повреждений, прежде чем приступить к эксплуатации инструмента, его нужно отремонтировать.** Большинство несчастных случаев происходит с инструментами, которые не обслуживаются должным образом.
- f) **Необходимо содержать режущий инструмент в заточенном и чистом состоянии.** Вероятность заклинивания инструмента, за которым следят должным образом и который хорошо заточен, значительно меньше, а работать с ним легче.
- g) **Используйте данный электроинструмент, а также дополнительные приспособления и насадки в соответствии с данными инструкциями и с учетом условий и специфики работы.** Использование электроинструмента для выполнения операций, для которых он не предназначен, может привести к созданию опасных ситуаций.
- 5) ТЕХНИЧЕСКОЕ ОБСЛУЖИВАНИЕ**
- a) **Обслуживание электроинструмента должно выполняться только квалифицированным техническим персоналом.** Это позволит обеспечить безопасность обслуживаемого инструмента.

ДОПОЛНИТЕЛЬНЫЕ СПЕЦИАЛЬНЫЕ ИНСТРУКЦИИ ПО ТЕХНИКЕ БЕЗОПАСНОСТИ

Инструкции по технике безопасности для всех видов работ

- a) **Этот электроинструмент предназначен для заточки, шлифования, чистки щеткой, полирования или резания. Прочитайте и просмотрите все предупреждения, инструкции, иллюстрации и спецификации по данному электроинструменту.** Несоблюдение всех приведенных ниже инструкций может стать причиной поражения электрическим током, возгорания и/или тяжелой травмы.

- b) **Не рекомендуется выполнять с помощью данного инструмента такие операции как шлифование и полировка.** Выполнение операций, не предусмотренных для данного инструмента, представляет опасность и может привести к травме.
- c) **Не используйте оснастку, которая не рекомендована производителем инструмента и не предназначена для него специально.** Возможность установки оснастки на электроинструмент не обеспечивает безопасность при ее использовании.
- d) **Номинальная допустимая скорость работы оснастки должна, как минимум, равняться максимальной скорости, указанной на электроинструменте.** Оснастка, которая вращается со скоростью, превышающей ее номинальную скорость вращения, может разрушиться и отлететь в сторону.
- e) **Внешний диаметр и толщина оснастки должны соответствовать диапазону мощности электроинструмента.** Оснастка неправильно выбранного размера не закрывается ограждением и не обеспечивает надлежащего контроля управления.
- f) **Винтовая резьба оснастки должна соответствовать резьбе оси шлифовальной машины.** Для оснастки, установленной на фланцы, отверстие для инструментальной оправки должно соответствовать установочному диаметру фланца. Принадлежности, которые не подходят к монтажной арматуре электроинструмента, работают несбалансировано, слишком сильно вибрируют и могут привести к потере контроля.
- g) **Не используйте поврежденную оснастку.** Перед каждым использованием проверяйте оснастку, как то, абразивные круги, на наличие сколов и трещин, проставки - на наличие надрывов и трещин, проволочные щетки - на наличие ослабленной или сломанной проволоки. В случае падения электроинструмента или принадлежности проверьте наличие поврежденных или установите неповрежденную оснастку. После проверки и установки принадлежности оператор и посторонние лица не должны находиться на одной плоскости с вращающейся принадлежностью. Запустите электроинструмент на максимальной скорости без нагрузки и дайте ему поработать одну минуту. Поврежденные принадлежности, как правило, ломаются в течение этого тестового периода.
- h) **Всегда используйте средства индивидуальной защиты.** В зависимости от типа выполняемых работ надевайте щиток для защиты лица или защитные очки. В соответствии с необходимостью надевайте респиратор, защитные наушники, перчатки и рабочий фартук, способный защитить от мелких абразивных частиц и фрагментов обрабатываемой детали. Средства защиты для глаз должны останавливать частицы, вылетающие при выполнении различных видов работ. Пылезащитная маска или респиратор должны обеспечивать фильтрацию твердых частиц, образующихся при выполнении работ. Длительное воздействие шума высокой мощности может привести к нарушениям слуха.
- i) **Не подпускайте посторонних лиц близко к рабочей зоне.** Любое лицо, входящее в рабочую зону, должно использовать средства индивидуальной защиты. Фрагменты обрабатываемой детали или разрушенной оснастки могут отлететь в сторону и стать причиной травмы даже за пределами рабочей зоны.
- j) **Удерживайте электроинструмент во время выполнения работ только за изолированные поверхности в тех случаях, когда режущая оснастка может задеть скрытую электропроводку или собственный шнур питания.** Если вы держитесь за металлические детали инструмента то в случае контакта с находящимся под напряжением проводом возможно поражение электрическим током.
- k) **Располагайте шнур питания на удалении от вращающейся оснастки.** В случае потери контроля над

инструментом шнур питания может быть разрезан или ободран, а ваша рука может быть затянута вращающейся оснасткой.

- l) **Никогда не кладите электроинструмент до тех пор, пока он полностью не остановится.** Вращающаяся оснастка может задевать за поверхность, из-за чего электроинструмент может вырваться из рук.
- m) **Не включайте электроинструмент, если оснастка направлена на вас.** Случайный контакт с вращающейся оснасткой может привести к наматыванию одежды и контакту оснастки с вашим телом.
- n) **Регулярно очищайте вентиляционные отверстия электроинструмента.** Вентилятор электродвигателя затягивает пыль внутрь корпуса, а скопление большого количества пыли на металлических частях электродвигателя повышает риск поражения электротоком.
- o) **Не используйте электроинструмент рядом с горючими материалами.** Искры могут привести к их воспламенению.
- p) **Не используйте оснастку, требующую жидкостного охлаждения.** Использование воды или других жидких охлаждающих средств может привести к поражению электрическим током вплоть до смертельного исхода.
- q) **Не используйте для данного инструмента круги типа 11 (конусообразные).** Использование насадок несоответствующего типа может привести к травме.
- r) **Всегда пользуйтесь боковыми ручками. Надежно зажимайте рукоятку.** Для постоянного контроля работы инструмента нужно обязательно использовать боковую рукоятку.

ИНСТРУКЦИИ ПО ТЕХНИКЕ БЕЗОПАСНОСТИ ДЛЯ ВСЕХ ВИДОВ РАБОТ

Причины возникновения отдачи и способы ее предупреждения

Отдача представляет собой внезапную реакцию в результате заклинивания или деформации вращающегося круга, круга-подошвы, щетки или любых других насадок. Заклинивание или деформация вызывают мгновенную остановку вращающейся насадки, что, в свою очередь, приводит к потере управления инструментом и его резкого смещения в сторону, противоположную направлению вращения насадки в точке заклинивания.

Например, в случае заклинивания или деформации абразивного круга в обрабатываемой детали, заклинивающий край круга может врезаться в поверхность материала, что приводит к поднятию или выталкиванию круга. Круг может отскочить в сторону оператора или в другом направлении, в зависимости от направления вращения круга в точке заклинивания. Это может также привести к поломке абразивных кругов.

Отдача является результатом неправильного использования инструмента и/или использованием неправильных методов или режимов, избежать этого явления можно путем выполнения указанных далее мер предосторожности:

- a) **Прочно удерживайте электроинструмент обеими руками и располагайтесь таким образом, чтобы иметь возможность погасить энергию обратного удара. Для эффективного управления инструментом в случае возникновения отдачи или реактивного крутящего момента во время запуска всегда пользуйтесь вспомогательной рукояткой (при наличии).** Оператор может контролировать энергию обратного удара при соблюдении надлежащих мер предосторожности.
- b) **Никогда не держите руки поблизости от вращающейся оснастки.** Она может отскочить в направлении вашей руки.

- c) **Не стойте с той стороны, куда отскочит инструмент в случае возникновения отдачи.** В результате отдачи, инструмент отскакивает в направлении, противоположном вращению круга в точке заклинивания.
- d) **Соблюдайте особую осторожность при обработке углов, острых кромок и т.д. Избегайте дрожания и заклинивания инструмента.** Углы, острые кромки или дрожание могут вызвать заклинивание насадки в заготовке и привести к потере управления в случае возникновения отдачи.
- e) **Не устанавливайте диски для пильных цепей или зубчатые режущие диски.** Такие диски часто вызывают отдачу и потерю контроля над инструментом.

Меры предосторожности при шлифовании и резании с использованием абразивного круга

- a) **Используйте только такие типы кругов, которые рекомендованы для данного электроинструмента, а также специальные ограждения, предназначенные для конкретных кругов.** Круги, не предназначенные для работы с электроинструментом, могут полностью закрываться ограждением и представлять опасность.
- b) **Шлифовальная поверхность кругов с утопленным центром должна быть ниже поверхности края ограждения.** Невозможно обеспечить надежную защиту при использовании кругов, выступающих за края защитного ограждения.
- c) **Ограждение должно быть надежно закреплено на электроинструменте и находится в положении, обеспечивающем максимальную защиту, чтобы минимально возможная часть круга находилась на одной прямой с оператором.** Ограждение помогает защитить оператора от отколовшихся фрагментов круга и случайного контакта с кругом, а также искр, от которых может загореться одежда.

- d) **Используйте круги для выполнения только рекомендованных типов работ. Например: не выполняйте шлифование при помощи отрезного круга.** Абразивные отрезные круги предназначены для работы периферией круга; боковая нагрузка, прилагаемая к таким кругам, может привести к их разрушению.
- e) **Всегда используйте исправные фланцы для кругов, размер и форма которых соответствуют конкретному кругу.** Соответствующие фланцы надежно фиксируют круг, что снижает вероятность его поломки. Фланцы для отрезных кругов могут отличаться от фланцев для шлифовальных кругов.
- f) **Не используйте сильно изношенные круги от электроинструментов большей мощности.** Круги, предназначенные для таких электроинструментов, не подходят для более высокой скорости, на которой работает инструмент меньшего размера, и поэтому могут разрушиться.

Дополнительные меры предосторожности при абразивной резке

- a) **Избегайте заклинивания отрезного круга в заготовке и не прилагайте чрезмерных усилий. Не пытайтесь выполнять распил слишком большой глубины.** Слишком сильное нажатие на круг увеличивает нагрузку и возможность его деформации или заклинивания в заготовке, а также возможность возникновения отдачи или поломки круга.
- b) **Не стойте на одной линии с вращающимся кругом и позади него.** Если диск вращается в противоположном от вас направлении, то в случае отдачи, вращающийся диск и инструмент будут направлены непосредственно на вас.
- c) **В случае заклинивания диска или прекращения резки по какой-либо причине выключите электроинструмент и удерживайте его в неподвижном состоянии до полной остановки. Никогда не пытайтесь извлечь отрезной круг из разреза, когда он находится**

в движении. В противном случае, это может привести к возникновению отдачи. Выясните причину и примите надлежащие меры по устранению причины заклинивания круга.

- d) **Не возобновляйте работу, когда круг находится внутри заготовки. Дождитесь, пока круг наберет полные обороты, и осторожно поместите его в начатый разрез.** В случае заклинивания, круг может подскочить вверх из детали или привести к отдаче при повторном запуске.
- e) **Для снижения риска заклинивания круга и отдачи, обеспечьте надлежащую опору для длинных панелей или других заготовок большого размера.** Заготовки большого размера могут провисать под собственным весом. Опоры необходимо поместить под панель возле линии распила и возле края панели по обеим сторонам круга.
- f) **Будьте крайне осторожны, делая “вырезы” в стенах или других слепых зонах.** Кругом можно повредить газопроводные или водопроводные трубы, электропроводку или можно наткнуться на какие-либо предметы, что приведет к отдаче.

Меры безопасности при выполнении шлифовки

- a) **Не используйте шлифовальную бумагу слишком большого размера.** Соблюдайте рекомендации производителей, выбирая шлифовальную бумагу. Наждачная бумага, выходящая за края диска, представляет риск разрыва и может привести к задиранию, износу диска или возникновению отдачи.

Меры предосторожности при выполнении зачистки проволочной щеткой

- a) **Будьте внимательны, так как металлическая щетина отлетает даже при выполнении самых обычных работ. Не нажимайте слишком сильно на металлическую щетку.** Металлическая щетина может пройти через легкую одежду и поранить кожу.
- b) **Если для работы проволочной щеткой рекомендуется использовать**

защитный Ограждение, не допускайте прикосновения проволочной щетки или карцовочного диска к нему.

Карцовочный диск или проволочная щетка могут увеличиться в диаметре в процессе работы за счет воздействия центробежной силы.

Дополнительные правила техники безопасности

- Винтовая резьба принадлежностей должна соответствовать резьбе оси шлифовальной машины. Для принадлежностей, установленных на фланцы, отверстие для инструментальной оправки должно соответствовать установочному диаметру фланца. Принадлежности, которые не подходят монтажной арматуре электроинструмента, работают несбалансировано, слишком сильно вибрируют и могут привести к потере контроля.
- Шлифовальная поверхность кругов с утопленным центром должна быть ниже поверхности края ограждения. Невозможно обеспечить надежную защиту при использовании кругов, выступающих за края защитного ограждения.



ОСТОРОЖНО. Рекомендуется использовать устройство защитного отключения (УЗО) с током утечки до 30мА.

Остаточные риски

Несмотря на соблюдение соответствующих инструкций по технике безопасности и использование предохранительных устройств, некоторые остаточные риски невозможно полностью исключить. А именно:

- Ухудшение слуха.
- Разлетающиеся частицы могут привести к травмам.
- Риск получения ожогов в результате нагревания инструмента в процессе работы.
- Риск получения травмы в результате продолжительного использования.
- Риск вдыхания опасной для здоровья пыли.

Маркировка на инструменте

На инструмент нанесены следующие обозначения:



Перед началом работы прочтите руководство по эксплуатации.



Используйте защитные наушники.



Используйте защитные очки.

РАСПОЛОЖЕНИЕ КОДА ДАТЫ

Код даты, который также включает год изготовления, напечатан на корпусе.

Пример:

2015 XX XX

Год производства

Комплектация поставки

В комплектацию входит:

- 1 Углошлифовальная машина
 - 1 Ограждение
 - 1 Боковая рукоятка
 - 1 Комплект фланцев
 - 1 Шестигранный ключ
 - 1 Руководство по эксплуатации
- Проверьте на наличие поврежденный инструмента, его деталей или дополнительных принадлежностей, которые могли возникнуть во время транспортировки.
 - Перед эксплуатацией внимательно прочтите данное руководство.

Описание (рис. 1)



ОСТОРОЖНО. *Никогда не вносите изменения в конструкцию электроинструмента или какой-либо его части. Это может привести к повреждению или травме.*

- Кнопка блокировки шпинделя
- Шпиндель
- Боковая рукоятка
- Задний фланец
- Резьбовой фиксирующий фланец
- Ограждение
- Ползунковый переключатель

- Рычаг разблокирования ограждения
- Система удаления пыли

НАЗНАЧЕНИЕ

DWE4235 – это высокомоощная малогабаритная углошлифовальная машина, предназначенная для шлифовки, заточки, зачистки проволочной щеткой и резки.

НЕ используйте шлифовальные диски, отличные от дисков с утопленным центром и дисков из набора связанных абразивных листов.

НЕ используйте в условиях повышенной влажности или поблизости от легковоспламеняющихся жидкостей или газов.

Эти машины представляют собой профессиональный электроинструмент.

НЕ допускайте детей к инструменту. Использование инструмента неопытными пользователями должно происходить под контролем опытного коллеги.

- **Маленькие дети и люди с ограниченными физическими возможностями.** Это устройство не предназначено для использования малолетними детьми или людьми с ограниченными физическими возможностями кроме как под контролем лица, отвечающего за их безопасность.
- Данный инструмент не предназначен для использования лицами (включая детей) с ограниченными физическими, психическими и умственными возможностями, не имеющими опыта, знаний или навыков работы с ним, если они не находятся под наблюдением лица, ответственного за их безопасность. Никогда не оставляйте детей без присмотра с этим инструментом.

Противовибрационная боковая рукоятка

Противовибрационная боковая ручка поглощает вибрацию, которая возникает при работе с инструментом и делает работу более комфортной.

Система удаления пыли (рис. 1)

Система удаления пыли (I) предотвращает скопление пыли вокруг ограждения и на вентиляционных отверстиях двигателя и сводит к минимуму попадание пыли в корпус двигателя.

Электробезопасность

Электродвигатель предназначен для работы только с одним напряжением сети. Необходимо обязательно убедиться в том, что напряжение источника питания соответствует указанному на шильдике электроинструмента.



Ваш инструмент DeWALT имеет двойную изоляцию в соответствии с EN 60745; поэтому не требует заземления при эксплуатации.

В случае повреждения шнура питания его необходимо заменить специально подготовленным шнуром, который можно приобрести в сервисных центрах DeWALT.

Использование удлинительного кабеля

Для подключения к сети этого инструмента нужно использовать 3-жильный удлинитель (см. **Технические характеристики**). Минимальное сечение провода - 1,5 мм² максимальная длина - 30 м.

При использовании кабельного барабана всегда полностью разматывайте кабель.

СБОРКА И РЕГУЛИРОВКА



ОСТОРОЖНО. Чтобы снизить риск получения серьезных травм, выключайте инструмент и отключайте его от сети перед тем, как выполнять какие-либо регулировки или снимать/устанавливать принадлежности или оснастку. Перед тем, как снова подключить инструмент к источнику питания, нажмите и отпустите курковый переключатель, чтобы убедиться в том, что инструмент выключен.

Установка боковой рукоятки (рис. 1)



ОСТОРОЖНО. Перед использованием инструмента проверьте надежность крепления рукоятки.

Надежно закрепите боковую рукоятку (С) винтом в одном из отверстий с любой стороны корпуса редуктора. Для постоянного контроля

работы инструмента нужно обязательно использовать боковую рукоятку.

Принадлежности и оснастка

Важное значение имеет правильный подбор ограждений, проставок и фланцев для использования со шлифовальной оснасткой. Информацию по правильному выбору принадлежностей вы найдете в таблице в конце этого раздела.

ПРИМЕЧАНИЕ. Шлифование углов и резание можно выполнять при помощи кругов типа 27, которые разработаны для этой цели и имеют соответствующие характеристики.



ОСТОРОЖНО. Номинальная скорость вращения оснастки должна соответствовать скорости, которая указана на предупредительной наклейке на инструменте. Круги и другая оснастка при вращении на скорости, превышающей их номинальную скорость, могут сорваться с крепления и привести к травме. Оснастка с резьбой должна иметь резьбовую ступицу M14. Оснастка без резьбы должна иметь отверстие диаметром 22 мм. Если такого отверстия нет, то она может быть предназначена для установки на циркулярную пилу. Используйте только ту оснастку, что указана в таблице в конце этого раздела. Номинальная скорость оснастки должна превышать минимальную скорость вращения инструмента, указанную на фирменной табличке инструмента.

Установка ограждения



ОСТОРОЖНО. Чтобы снизить риск получения серьезных травм, выключайте инструмент и отключайте его от сети перед тем, как выполнять какие-либо регулировки или снимать/устанавливать принадлежности или оснастку. Перед тем, как снова подключить инструмент к источнику питания, нажмите и отпустите курковый переключатель,



чтобы убедиться в том, что инструмент выключен.

ОСТОРОЖНО: Для работы с данным шлифовальным инструментом необходимо использовать защитные ограждения.

При использовании шлифовальной машины DWE4235 для резки металла или каменной кладки НУЖНО использовать ограждение типа 1. Ограждение типа 1 можно приобрести отдельно у продавцов инструментов DeWALT.

ПРИМЕЧАНИЕ. Информация о прочих принадлежностях, которые можно использовать с данной шлифовальной машиной, приводится в **Таблице шлифовальных и режущих принадлежностей** в конце данного раздела.

УСТАНОВКА И СНЯТИЕ ОГРАЖДЕНИЯ ШЛИФОВАЛЬНОЙ МАШИНЫ (РИС. 2)

ПРИМЕЧАНИЕ. Если ваша шлифовальная машина продается с быстросъемным ограждением One-Touch, убедитесь в том, что перед установкой ограждения винт, рычаг и пружина правильно установлены.

1. Нажмите на рычаг разблокирования ограждения (H).
2. Удерживая рычаг разблокирования ограждения в открытом состоянии, совместите выступы (M) на ограждении (N) с прорезями на корпусе редуктора.
3. Удерживая фиксатор ограждения в открытом положении, нажмите на ограждение так, чтобы проушины сошлись и затем поверните их в пазу на втулке редукторе. Нажмите на рычаг освобождения ограждения.
4. Когда шпиндель повернут в сторону оператора поверните ограждение по часовой стрелке в нужное рабочее положение. Корпус ограждения должен располагаться между шпинделем и оператором для обеспечения максимальной защиты оператора.
5. Для облегчения настройки ограждение можно повернуть по часовой стрелке. Конструкция ограждения позволяет вращать его и регулировать, поворачивая по часовой стрелке одним движением. Для того, чтобы повернуть ограждение не нужно нажимать на ручку. Она используется только для снятия ограждения. Ограждение можно установить на противоположной

стороне, нажав на фиксатор ограждения.
ПРИМЕЧАНИЕ. Фиксатор ограждения должен защелкнуться в одном из установочных отверстий (O) на муфте ограждения. Это обеспечит надежную фиксацию ограждения.

6. Чтобы снять ограждение выполните шаги 1–3 этих инструкций в обратном порядке.

Установка и снятие шлифовального или отрезного диска (рис. 1, 3, 4)



ОСТОРОЖНО. Не используйте поврежденные диски.

1. Положите инструмент на стол, ограждением вверх.
2. Правильно установите задний фланец (D) на шпиндель (B) (рис. 3).
3. Установите диск (M) на задний фланец (D). Во время установки диска с выпуклым центром убедитесь, что выпуклый центр (O) направлен в сторону заднего фланца (D).
4. Наверните резьбовой фиксирующий фланец (E) на шпиндель (B) (рис. 3).
 - a. Во время установки шлифовального диска кольцо на резьбовом фиксирующем фланце (E) должно быть направлено в сторону диска (рис. 4a).
 - b. Во время установки режущего диска кольцо на резьбовом фиксирующем фланце (E) должно быть направлено в сторону от диска (рис. 4b).
5. Нажмите кнопку блокировки шпинделя (A) и вращайте шпиндель (B) до его блокировки в нужном положении.
6. Затяните резьбовой фиксирующий фланец (E) прилагаемым шестигранным ключом (N) или ключом с двумя штифтами.
7. Разблокируйте шпиндель.
8. Чтобы снять диск, отверните резьбовой фиксирующий фланец (E) прилагаемым шестигранным ключом (N) или ключом с двумя штифтами.

ПРИМЕЧАНИЕ. Шлифование кромки выполняется кругами типа 27, которые специально предназначены для этой цели; круги толщиной 6 мм предназначены для шлифовки поверхности; круги толщиной 3 мм – для углового шлифования. Резку

можно выполнять с помощью режущего диска с ограждением типа 1.

МОНТАЖ ПРОВОЛОЧНОЙ ЩЕТКИ И КАРЦОВОЧНОГО КРУГА

Чашечные проволочные щетки или карцовочные диски прикручиваются непосредственно к шпинделю шлифовальной машины без использования фланцев. Используйте только проволочные щетки или круги с резьбовой муфтой М14. Ограждение типа 27 входит в комплект поставки и его требуется устанавливать при использовании проволочных щеток и кругов.



ВНИМАНИЕ. *Работая с проволочными щетками и карцовочными дисками надевайте перчатки. Они могут иметь острые края.*



ВНИМАНИЕ. *Диски или щетки не должны касаться ограждения во время установки или использования. В противном случае могут возникать скрытые повреждения оснастки, что приведет к отрыву кусочков проволоки от круга или чашки.*

1. Накрутите круг на шпиндель вручную.
2. Нажмите кнопку фиксации шпинделя и затяните ступицу карцовочного круга или щетки при помощи гаечного ключа.
3. Для снятия круга выполните те же действия в обратной последовательности.

ПРИМЕЧАНИЕ. *Неправильная установка круга после включения инструмента может привести к повреждению инструмента или круга.*

Установка и снятие диска-подшвы/наждачной бумаги (рис. 1, 5)

1. Положите инструмент на стол или ровную поверхность ограждением вверх.
2. Снимите задний фланец (D).
3. Правильно установите резиновый диск-подшву на шпиндель (B).
4. Поместите наждачную бумагу на резиновый диск-подшву.

5. Нажимая на кнопку блокировки шпинделя (A), наверните зажимную гайку (M) на шпиндель ступицей к центру шлифовального диска и диска-подшвы.
6. Затяните резьбовую зажимную гайку (M) прилагаемым шестигранным ключом или ключом с двумя штифтами.
7. Разблокируйте шпиндель.
8. Чтобы снять резиновый диск-подшву, отверните резьбовую зажимную гайку (M) прилагаемым шестигранным ключом или ключом с двумя штифтами.

Установка чашечной проволочной щетки

Привинтите чашечную проволочную щетку непосредственно на шпиндель, не используя шайбу и фланец с резьбой.

Подготовка к эксплуатации

- Установите ограждения и соответствующий диск или круг. Не используйте изношенные диски или круги.
- Следите за тем, чтобы внутренний и внешний фланцы были правильно установлены. Следуйте инструкциям, представленным в **Таблице шлифовальных и режущих принадлежностей**.
- Убедитесь, что направления вращения на оснастке и электроинструменте совпадают.
- Не используйте поврежденную оснастку. Перед каждым использованием проверяйте принадлежности, такие как абразивные круги, на наличие сколов и трещин, диски-подшвы – на наличие надрывов и трещин, проволочные щетки – на наличие ослабленной или сломанной проволоки. В случае падения электроинструмента или принадлежности проверьте наличие повреждений или установите неповрежденную оснастку. После проверки и установки принадлежности оператор и посторонние лица не должны находиться на одной плоскости с вращающейся принадлежностью. Запустите электроинструмент на максимальной скорости без нагрузки и дайте ему поработать одну минуту. Поврежденные принадлежности, как правило, ломаются в течение этого тестового периода.

РАБОТА

Инструкции по эксплуатации



ОСТОРОЖНО. Всегда соблюдайте правила техники безопасности и применимые законы.



ОСТОРОЖНО. Чтобы снизить риск получения серьезных травм, выключайте инструмент и отключайте его от сети перед тем, как выполнять какие-либо регулировки или снимать/устанавливать принадлежности или оснастку. Перед тем, как снова подключить инструмент к источнику питания, нажмите и отпустите курковый переключатель, чтобы убедиться в том, что инструмент выключен.



ОСТОРОЖНО.

- Убедитесь, что все материалы для шлифовки или резки надежно закреплены.
- Закрепите и удерживайте обрабатываемую деталь. Используйте клещи или тиски для крепления и удержания заготовки на устойчивой рабочей поверхности. Важно надежно закрепить и удерживать заготовку, чтобы предотвратить ее перемещение и потерю контроля во время обработки. Перемещение заготовки или потеря контроля над инструментом могут представлять риск и привести к травмам.
- Для снижения риска заклинивания круга и отдачи обеспечьте надлежащую опору для длинных панелей или прочих заготовок большого размера. Заготовки большого размера могут провисать под собственным весом. Опоры необходимо поместить под панель возле линии распила и возле края панели по обеим сторонам круга.

- Обязательно используйте защитные рабочие перчатки во время работы с инструментом.
- Во время работы редуктор сильно нагревается.
- Не прилагайте чрезмерное усилие при работе с инструментом. Не оказывайте боковое давление на диск.
- Всегда устанавливайте ограждения и соответствующие диски или круги. Не используйте изношенные диски или круги.
- Следите, чтобы внутренний и внешний фланцы были правильно установлены.
- Убедитесь, что направления вращения на принадлежностях и инструменте совпадают.
- Избегайте перегрузок. Если инструмент нагрелся, дайте ему поработать несколько минут без нагрузки чтобы охладить оснастку. Не касайтесь оснастки, до того как она остынет. Во время работы диски сильно нагреваются.
- Никогда не работайте с шлифовальной проволочной чашкой без установленного соответствующим образом защитного ограждения.
- Не используйте электроинструмент с отрезной стойкой.
- Никогда не используйте прокладки вместе со склеенными абразивными изделиями.
- Необходимо помнить, что диск продолжает вращаться после выключения инструмента.

Правильное положение рук (рис. 6)



ОСТОРОЖНО. Во избежании риска получения серьезных травм, **ВСЕГДА** правильно держите инструмент, как показано на рисунке.



ОСТОРОЖНО. Во избежании риска получения серьезных травм, **всегда** крепко

*держите инструмент,
предупреждая внезапную
резку отдачу.*

Правильное положение рук подразумевает, что одна рука лежит на боковой рукоятке (С), а другая – на корпусе инструмента, как показано на рис. 6.

Переключатели



ВНИМАНИЕ. *Прочно удерживайте боковую рукоятку и корпус инструмента для обеспечения контроля над инструментом при запуске и при останове, пока оснастка не прекратит вращаться. Убедитесь в том, что круг полностью остановился, прежде чем положить инструмент.*

ПРИМЕЧАНИЕ. Для уменьшения случайного смещения инструмента не включайте и не выключайте инструмент, когда он находится под нагрузкой. Дождитесь пока инструмент не наберет полные обороты, прежде чем прикасаться им к обрабатываемой поверхности. Поднимите инструмент от поверхности перед его выключением. Прежде чем положить инструмент, дождитесь его остановки.

ПОЛЗУНКОВЫЙ ПЕРЕКЛЮЧАТЕЛЬ (РИС. 1)



ОСТОРОЖНО. *Перед тем, как подключить инструмент к сети убедитесь в том, что ползунковый переключатель находится в заднем положении и разблокирован. Убедитесь в том, что ползунковый выключатель находится в выключенном положении как описано выше, после любого перебора в сетевом питании, таком как срабатывание УЗО, автомата защиты, случайное отключение от сети или перебой в электропитании. Если ползунковый переключатель находится в положении ВКЛ, инструмент может неожиданно начать работу при подаче питания.*

Для запуска инструмента переместите переключатель (G) к передней части инструмента. Чтобы остановить работу инструмента, отпустите переключатель.

Для непрерывной работы переместите выключатель в направлении передней части инструмента и нажмите на его переднюю часть. Чтобы остановить инструмент во время непрерывного режима работы, нажмите на заднюю часть ползункового выключателя и отпустите его.

Блокировка шпинделя (рис. 1)

Блокировка шпинделя (А) используется для предотвращения вращения шпинделя во время установки или снятия дисков. Используйте блокировку шпинделя только после выключения инструмента, отключения питания и полной остановки диска.

ПРИМЕЧАНИЕ. *Для предотвращения риска повреждения инструмента не используйте фиксатор шпинделя при работающем инструменте. Это приведет к повреждению инструмента, а установленная оснастка может отсоединиться и нанести травму.*

Для фиксации шпинделя нажмите кнопку блокировки шпинделя и вращайте шпиндель до тех пор, пока он не зафиксирован и вы не сможете его более повернуть.

Использование шлифовальных кругов с утопленным центром

ШЛИФОВАНИЕ ПОВЕРХНОСТИ ПРИ ПОМОЩИ ШЛИФОВАЛЬНЫХ КРУГОВ

1. Дождитесь, пока инструмент не наберет полные обороты, прежде чем прикасаться им к обрабатываемой поверхности.
2. Нажимайте на поверхность с минимальным усилием, чтобы инструмент работал на высокой скорости. Эффективность шлифования максимальна, когда инструмент работает на высокой скорости.
3. Удерживайте инструмент под углом от 20° до 30° по отношению к обрабатываемой поверхности.
4. Перемещайте инструмент без остановки вперед и назад для предотвращения образования канавок на обрабатываемой поверхности.

5. Поднимайте инструмент от обрабатываемой поверхности перед его выключением. Прежде чем положить инструмент, дождитесь его остановки.

ШЛИФОВАНИЕ УГЛОВ ПРИ ПОМОЩИ ШЛИФОВАЛЬНЫХ КРУГОВ



ОСТОРОЖНО. Круги, используемые для отрезания и шлифования углов, могут сломаться или вызвать отдачу при их изгибании в процессе резки или шлифования полостей. Для предотвращения риска серьезной травмы используйте данные круги стандартного типа 27 только для выполнения неглубоких разрезов и надпиливания [глубиной менее 13 мм [1/2"]]. Открытая сторона ограждения должна смотреть в сторону от оператора. Для более глубокого резания с использованием отрезного круга используйте закрытое ограждение, тип 1. Информация о прочих принадлежностях, которые можно использовать с данной шлифовальной машиной, приводится в **Таблице шлифовальных и режущих принадлежностей в конце данного раздела.**

1. Дождитесь, пока инструмент не наберет полные обороты, прежде чем прикасаться им к обрабатываемой поверхности.
2. Нажимайте на поверхность с минимальным усилием, чтобы инструмент работал на высокой скорости. Эффективность шлифования максимальна, когда инструмент работает на высокой скорости.
3. Располагайтесь таким образом, чтобы открытая нижняя часть круга была направлена в сторону от вас.
4. После начала резки и образования надреза на обрабатываемой детали не меняйте угол резки. Изменение угла приведет к заклиниванию круга и может привести к его разрушению. Конструкция кругов для шлифования углов не рассчитана на боковые нагрузки, возникающие при зажимании.
5. Поднимите инструмент от обрабатываемой поверхности перед его выключением. Прежде чем положить инструмент, дождитесь его остановки.



ОСТОРОЖНО. Не используйте круги для шлифования углов/отрезные круги, для обработки поверхности, потому что эти круги не рассчитаны на боковые нагрузки, возникающие при шлифовании поверхности. Это может привести к разрушению круга и серьезной травме.

Монтаж и использование проволочной щетки и карцовочного круга

Карцовочные круги и проволочные щетки могут использоваться для удаления ржавчины, окалины и краски, а также для выравнивания неровных поверхностей.

ПРИМЕЧАНИЕ. Соблюдайте *меры предосторожности при очистке краски проволочной щеткой.*

1. Дождитесь, пока инструмент не наберет полные обороты, прежде чем прикасаться им к обрабатываемой поверхности.
2. Нажимайте на поверхность с минимальным усилием, чтобы инструмент работал на высокой скорости. Эффективность удаления материала максимальна, когда инструмент работает на высокой скорости.
3. Удерживайте инструмент под углом от 5° до 10° по отношению к обрабатываемой поверхности при использовании чашечной проволочной щетки.
4. При использовании карцовочного круга выполняйте обработку краем круга.
5. Перемещайте инструмент без остановки вперед и назад для предотвращения образования канавок на обрабатываемой поверхности. Удерживание инструмента на одном месте или перемещение его круговыми движениями приведет к отжиганию поверхности и образованию круговых следов на ней.
6. Поднимите инструмент от обрабатываемой поверхности перед его выключением. Прежде чем положить инструмент, дождитесь его остановки.



ВНИМАНИЕ. Соблюдайте *дополнительные меры предосторожности при обработке углов, так как может произойти резкое и быстрое смещение шлифовальной машины.*

Использование отрезных кругов



ОСТОРОЖНО. Не используйте круги для шлифования углов/отрезные круги, для обработки поверхности, потому что эти круги не рассчитаны на боковые нагрузки, возникающие при шлифовании поверхности. Это может привести к разрушению круга и серьезной травме.

1. Дождитесь, пока инструмент не наберет полные обороты, прежде чем прикасаться им к обрабатываемой поверхности.
2. Нажимайте на поверхность с минимальным усилием, чтобы инструмент работал на высокой скорости. Эффективность резки максимальна, когда инструмент работает на высокой скорости.
3. После начала резки и образования надреза на обрабатываемой детали не меняйте угол резки. Изменение угла приведет к заклиниванию круга и может привести к его разрушению.
4. Поднимайте инструмент от обрабатываемой поверхности перед его выключением. Прежде чем положить инструмент, дождитесь его остановки.

Меры предосторожности при очистке краски проволочной щеткой

1. Зачистка красок содержащих свинец проволочной щеткой НЕ РЕКОМЕНДУЕТСЯ, так как это приводит к образованию вредной для здоровья пыли. Самую большую опасность отравление свинцом представляет для детей и беременных женщин.
2. Так как определение наличия свинца в краске без проведения химического анализа достаточно сложно, мы рекомендуем соблюдать следующие меры предосторожности при выполнении зачистки окрашенных поверхностей проволочной щеткой:

ИНДИВИДУАЛЬНАЯ ЗАЩИТА

1. Не допускайте детей или беременных женщин в рабочую зону, где выполняется наждачная чистка окрашенных поверхностей до тех пор, пока не будет проведена комплексная очистка.

2. Все люди, входящие в рабочую зону, должны надевать пылезащитные маски или респираторы. Фильтр следует заменять ежедневно или по мере его загрязнения.

ПРИМЕЧАНИЕ. Следует использовать только те пылезащитные маски, которые предназначены для работы с пылью и парами красок содержащих свинец. Обычные маски для лакокрасочных работ не обеспечивают достаточной защиты. Обращайтесь за соответствующими респираторами в магазин электротоваров и скобяных изделий.

3. НЕ ПРИНИМАЙТЕ ПИЩУ, НЕ ПЕЙТЕ ЖИДКОСТИ и НЕ КУРИТЕ в рабочей зоне для исключения вероятности попадания частиц краски в желудок. Необходимо помыться и почиститься ПЕРЕД приемом пищи, питьем или курением. Пищевые продукты, напитки или сигареты не должны находиться в рабочей зоне, так как на них может осесть пыль.

ЭКОЛОГИЧЕСКАЯ БЕЗОПАСНОСТЬ

1. Краску следует снимать таким образом, чтобы свести к минимуму количество образующейся пыли.
2. Зоны, где выполняется удаление краски, должны быть прикрыты полимерной пленкой толщиной 4 миллидюйма (0,1 мм).
3. Очистка проволочной щеткой должна выполняться таким образом, чтобы свести к минимуму проникновение пыли за пределы рабочей зоны.

ЧИСТКА И УТИЛИЗАЦИЯ

1. Все поверхности в рабочей зоне необходимо ежедневно очищать пылесосом и протирать в течение всего времени работы проволочной щеткой. Фильтровальные мешки пылесоса следует менять с достаточной частотой.
2. Одноразовую одежду с полимерным покрытием следует собирать и утилизировать вместе с собранной пылью и другим мусором. Их следует помещать в герметичные емкости для сбора мусора и регулярно вывозить в пункт переработки отходов.

Во время чистки дети и беременные женщины не должны находиться в рабочей зоне.

3. Все игрушки, мощающаяся мебель и принадлежности, используемые детьми,

необходимо тщательно вымыть перед дальнейшим использованием.

Работа с металлом

При использовании данного инструмента для работы с металлом необходимо установить устройство защитного отключения (УЗО) во избежание возможности поражения током от металлической стружки.

Если при работе срабатывает устройство защитного отключения (УЗО), необходимо передать инструмент в авторизованный центр сервисного обслуживания DeWALT.



ОСТОРОЖНО. В тяжелых условиях эксплуатации при работе с металлом токопроводящая стружка может скапливаться внутри корпуса инструмента. Это может привести к повреждению защитной изоляции и стать причиной поражения электрическим током.

Во избежание скопления металлической стружки внутри инструмента, рекомендуется ежедневно очищать вентиляционные прорези. См. раздел **Техническое обслуживание**.

Резка металла

Во время реза подавайте инструмент умеренно, в соответствии с типом материала. Не давите на режущий диск, не наклоняйте и не раскачивайте инструмент.

Не пытайтесь замедлить вращение режущего диска с помощью бокового давления.

Инструмент должен всегда подаваться прямо. В противном случае существует риск его неконтролируемого выталкивания из распила.

Во время резки профилей и квадратных прутьев лучше всего начинать с меньшей площади сечения.

Грубая шлифовка

Запрещается использовать режущий диск для черновой обработки.

Всегда используйте ограждение типа 27.

Лучших результатов черновой обработки можно добиться, установив инструмент под углом 30 – 40°. Перемещайте инструмент вперед и назад с умеренным давлением. Таким образом, заготовка не будет сильно нагреваться, не поменяет цвет и не будет иметь борозд.

Резка камня

Инструмент предназначен только для сухой резки. Для резки камня, лучше всего пользоваться алмазным отрезным диском. Работы выполняйте только с защитной противопылевой маской.

Совет по работе

Соблюдайте осторожность при создании прорезей в несущих стенах. На создание прорезей в несущих стенах распространяются государственные нормативы. Эти нормативы нужно соблюдать при любых обстоятельствах. Перед началом работы обратитесь к ответственному инженеру-проектировщику, архитектору или заведующему зданием.

Использование пластинчатый полировальных дисков



ОСТОРОЖНО. Образование металлической пыли. Частое использование полировальных дисков для работы с металлом повышает риск поражения электрическим током. Для снижения этого риска перед использованием установите УЗО и ежедневно выполняйте очистку вентиляционных прорезей, продувая их сухим сжатым воздухом в соответствии с приведенными ниже инструкциями.

ТЕХНИЧЕСКОЕ ОБСЛУЖИВАНИЕ

Ваш инструмент DeWALT имеет длительный срок эксплуатации и требует минимальных затрат на техобслуживание. Для длительной безотказной работы необходимо обеспечить правильный уход за инструментом и его регулярную очистку.



ОСТОРОЖНО. Чтобы снизить риск получения серьезных травм, выключайте инструмент и отключайте его от сети перед тем, как выполнять какие-либо регулировки или снимать/устанавливать принадлежности или оснастку. Перед тем, как снова подключить инструмент к источнику питания,

нажмите и отпустите курковый переключатель, чтобы убедиться в том, что инструмент выключен.

Износ щеток

Изнашивание графитовых щеток приводит к автоматической остановке инструмента и указывает на необходимость проведения технического обслуживания. Графитовые щетки не подлежат замене силами пользователя. Необходимо передать инструмент в авторизованный сервисный центр DEWALT.



Смазка

Вашему инструменту не требуется дополнительная смазка.



Чистка



ОСТОРОЖНО. Удаляйте загрязнения и пыль с корпуса инструмента, продувая его сухим воздухом, поскольку грязь собирается внутри корпуса и вокруг вентиляционных отверстий. Надевайте защитные наушники и противопылевую маску при выполнении этих работ.



ОСТОРОЖНО. Никогда не пользуйтесь растворителями или другими сильнодействующими химическими веществами для чистки неметаллических частей инструмента. Эти химикаты могут повредить структуру материала, используемого для производства таких деталей. Используйте мягкую ткань, смоченную мыльным растворе. Не допускайте попадания жидкости внутрь инструмента; никогда не погружайте никакие из деталей инструмента в жидкость.

Дополнительные принадлежности



ОСТОРОЖНО. Так как дополнительные принадлежности

производителей, отличных от DEWALT, не проходили проверку на совместимость с данным изделием, их использование может представлять опасность. Во избежание травм следует использовать для данного инструмента только, рекомендованную DEWALT оснастку.

Проконсультируйтесь со своим продавцом для получения дополнительной информации.

	Макс. [мм]		[мм]	Мин. вращение [мин. ⁻¹]	Угловая скорость [м/с]	Глубина отверстия под винт [мм]
	D	b				
	115	6	22,23	11,500	80	-
	125	6	22,23	11,500	80	-
	115	-	-	11,500	80	-
	125	-	-	11,500	80	-
	75	30	M14	11,500	45	20,0
	115	12	M14	11,500	80	20,0
	125	12	M14	11,500	80	20,0

Защита окружающей среды



Раздельный сбор. Это изделие нельзя утилизировать с обычным бытовым мусором.

Если вы однажды обнаружите, что ваш продукт DEWALT требует замены или он вам больше не нужен, не выбрасывайте его вместе с бытовыми отходами. Утилизацию этого продукта нужно производить в пунктах раздельного сбора мусора.



Раздельный сбор мусора, использованных продуктов и упаковки позволяет осуществлять повторную переработку и использовать их снова и снова. Повторное использование материалов, подвергаемых

вторичной переработке помогает
защитить окружающую среду от
загрязнений и сокращает
потребность в сырье.

Местные законы возможно предусматривают
раздельный сбор электроприборов и бытового
мусора на муниципальных свалках или сдачу
его продавцам у которых вы покупали свой
продукт.

Сервисные центры DEWALT осуществляют
прием на утилизацию изделий DEWALT
по окончании срока их службы. Чтобы
воспользоваться этой услугой верните свое
изделие любому авторизованному агенту по
ремонту, который занимается сбором этих
продуктов от имени компании.

Адрес ближайшего авторизованного
сервисного центра можно получить,
обратившись в местное представительство
компании DEWALT по адресу, указанному
в настоящем руководстве. Кроме того, список
авторизованных сервисных центров DEWALT
и подробную информацию о послепродажном
обслуживании и контактах можно найти на
веб-сайте: www.2helpU.com.

ТАБЛИЦА ШЛИФОВАЛЬНЫХ И РЕЖУЩИХ ПРИНАДЛЕЖНОСТЕЙ











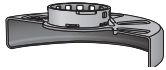

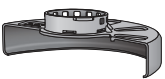

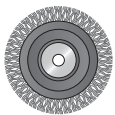

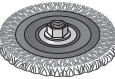
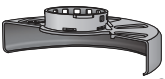

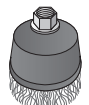
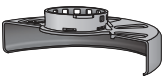

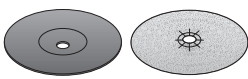
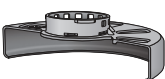

Тип ограждения	Оснастка	Описание	Как установить на шлифовальную машину
 ОГРАЖДЕНИЕ ТИП 27		Нажмите на центр шлифовального диска	 Ограждение тип 27
		Шлифовальный круг, набранный из полосок шлифовальной шкурки	 Задний фланец
		Дискообразная проволочная щетка	 Диск с утопленным центром, тип 27  Резьбовой зажимной фланец
		Дискообразная проволочная щетка с резьбовой гайкой	 Ограждение тип 27  Дискообразная проволочная щетка
		Проволочная установочная чашка с резьбовой гайкой	 Ограждение тип 27  Проволочная щетка
		Подложка/шлифовальная бумага	 Ограждение тип 27  Резиновые подкладочные диски  Наждачный круг  Резьбовой зажимной фланец

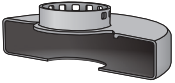
ТАБЛИЦА ШЛИФОВАЛЬНЫХ И РЕЖУЩИХ ПРИНАДЛЕЖНОСТЕЙ (продолжение)

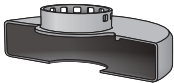
Тип ограждения	Оснастка	Описание	Как установить на шлифовальную машину
 ОГРАЖДЕНИЕ ТИП 1		Режущий диск для каменной кладки, армированный	 Ограждение тип 1  Задний фланец
		Режущий диск для металла, армированный	
 ОГРАЖДЕНИЕ ТИП 1 ИЛИ  ОГРАЖДЕНИЕ ТИП 27		Алмазный отрезной круг	 Отрезной круг  Резьбовой зажимной фланец

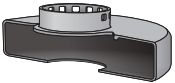
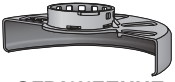
DEWALT

Гарантийные условия

Уважаемый покупатель!

1. Поздравляем Вас с покупкой высококачественного изделия DEWALT и выражаем признательность за Ваш выбор.
2. При покупке изделия требуйте проверки его комплектности и исправности в Вашем присутствии, инструкцию по эксплуатации и заполненный гарантийный талон на русском языке. В гарантийном талоне должны быть внесены: модель, дата продажи, серийный номер, дата производства инструмента; название, печать и подпись торговой организации. При отсутствии у Вас правильно заполненного Гарантийного талона, а также несоответствия указанных в нем данных мы будем вынуждены отклонить Ваши претензии по качеству данного изделия.
3. Во избежание недоразумений убедительно просим Вас перед началом работы с изделием внимательно ознакомиться с инструкцией по его эксплуатации. Правовой основой настоящих гарантийных условий является действующее Законодательство. Гарантийный срок на данное изделие составляет 12 месяцев и исчисляется со дня продажи. В случае устранения недостатков изделия, гарантийный срок продлевается на период его нахождения в ремонте. Срок службы изделия составляет 5 лет со дня продажи.
4. В случае возникновения каких-либо проблем в процессе эксплуатации изделия рекомендуем Вам обращаться только в уполномоченные сервисные центры DEWALT, адреса и телефоны которых Вы сможете найти в гарантийном талоне, на сайте www.2helpU.com или узнать в магазине. Наши сервисные станции - это не только квалифицированный ремонт, но и широкий ассортимент запчастей и принадлежностей.
5. Производитель рекомендует проводить периодическую проверку и техническое обслуживание изделия в уполномоченных сервисных центрах.
6. Наши гарантийные обязательства распространяются только на неисправности, выявленные в течение гарантийного срока и вызванные дефектами производства и \ или материалов.
7. **Гарантийные условия не распространяются на неисправности изделия, возникшие в результате:**
 - 7.1. Несоблюдения пользователем предписаний инструкции по эксплуатации изделия, применения изделия не по назначению, неправильному хранении, использования принадлежностей, расходных материалов и запчастей, не предусмотренных производителем.
 - 7.2. Механического повреждения (сколы, трещины и разрушения) внутренних и внешних деталей изделия, основных и вспомогательных рукояток, сетевого электрического кабеля, вызванного внешним ударным или любым иным воздействием.
 - 7.3. Попадания в вентиляционные отверстия и проникновение внутрь изделия посторонних предметов, материалов или веществ, не являющихся отходами, сопровождающими применение изделия по назначению, такими как: стружка, опилки, песок, и пр.
 - 7.4. Воздействий на изделие неблагоприятных атмосферных и иных внешних факторов, таких как дождь, снег, повышенная влажность, нагрев, агрессивные среды, несоответствие параметров питающей электросети, указанных на инструменте.
 - 7.5. Стихийного бедствия. Повреждение или утрата изделия, связанное с непредвиденными бедствиями, стихийными явлениями, в том числе вследствие действия непреодолимой силы (пожар, молния, потоп и другие природные явления), а так же вследствие перепадов напряжения в электросети и другими причинами, которые находятся вне контроля производителя.
8. **Гарантийные условия не распространяются:**
 - 8.1. На инструменты, подвергавшиеся вскрытию, ремонту или модификации вне уполномоченного сервисного центра.
 - 8.2. На детали и узлы, имеющие следы естественного износа, такие как: приводные ремни и колеса, угольные щетки, смазка, подшипники, зубчатое зацепление редукторов, резиновые уплотнения, сальники, направляющие ролики, муфты, выключатели, бойки, толкатели, стволы, и т.п.
 - 8.3. На сменные части: патроны, цанги, зажимные гайки и фланцы, фильтры, аккумуляторные батареи, ножи, шлифовальные подошвы, цепи, звездочки, пильные шины, защитные кожухи, пилки, абразивы, пильные и абразивные диски, фрезы, сверла, буры и т.п.
 - 8.4. На неисправности, возникшие в результате перегрузки инструмента (как механической, так и электрической), повлекшей выход из строя одновременно двух и более деталей и узлов, таких как: ротора и статора, обеих обмоток статора, ведомой и ведущей шестерни редуктора или других узлов и деталей. К безусловным признакам перегрузки изделия относятся, помимо прочего: появление цветов побежалости, деформация или оплавление деталей и узлов изделия, потемнение или облупивание изоляции проводов электродвигателя под воздействием высокой температуры.



Приложение к руководству по эксплуатации

Угловая шлифмашина

Модель: DWE4235

Сделано в Китае.

Сертификат №: RU C-DE.AГ49.B.03918

Действителен до: 12 марта 2018 г.

Выдан: Общество с ограниченной ответственностью "Гильдия

Качества", адрес местонахождения: 115088, город Москва,

Шарикоподшипниковская улица, дом 4, корпус 12, фактический адрес:

248018, Калужская область, город Калуга, улица Карла Либкнехта, дом

31, телефон: +7(4842) 22-02-81, факс: +7(499)372-00-89, e-mail:

gk.fr.ts@gmail.com.

Изготовитель: Блэк энд Деккер Холдингс ГмбХ

Германия, 65510, Идштайн,

ул. Блэк энд Деккер, 40

Хранение.

Необходимо хранить в сухом месте, вдали от источников повышенных температур и воздействия солнечных лучей. При хранении необходимо избегать резкого перепада температур. Хранение без упаковки не допускается

Срок службы.

Срок службы изделия составляет 5 лет. Не рекомендуется к эксплуатации по истечении 5 лет хранения с даты изготовления без предварительной проверки.

Дата изготовления (код даты) указана на корпусе инструмента.

Код даты, который также включает год изготовления, отштампован на поверхности корпуса изделия.

Пример:

2014 46 XX, где 2014 –год изготовления, 46-неделя изготовления.

Определить месяц изготовления по указанной неделе изготовления можно согласно приведенной ниже таблице.

Уполномоченное изготовителем юр.лицо:

ООО "Стэнли Блэк энд Деккер", 117485, город Москва, улица

Обручева, дом 30/1, строение 2

Телефон: + 7 (495) 258-3981, факс: + 7 (495) 258-3984, E-mail:

inbox@dewalt.com

Сведения о импортере указаны в эксплуатационных

документах и/или на упаковке

Транспортировка.

Категорически не допускается падение и любые механические воздействия на упаковку при транспортировке.

При разгрузке/погрузке не допускается использование любого вида техники, работающей по принципу зажима упаковки.

Перечень критических отказов, возможные ошибочные действия персонала.

Не допускается эксплуатация изделия:

-При появлении дыма из корпуса изделия

-При поврежденном и/или оголенном сетевом кабеле

-при повреждении корпуса изделия, защитного кожуха, рукоятки

-при попадании жидкости в корпус

-при возникновении сильной вибрации

-при возникновении сильного искрения внутри корпуса

Критерии предельных состояний.

-При поврежденном и/или оголенном сетевом кабеле

-при повреждении корпуса изделия

Месяц	Январь	Февраль	Март	Апрель	Май	Июнь	Июль	Август	Сентябрь	Октябрь	Ноябрь	Декабрь	Год производства
Неделя	01	05	09	14	18	22	27	31	36	40	44	49	2014
	02	06	10	15	19	23	28	32	37	41	45	50	
	03	07	11	16	20	24	29	33	38	42	46	51	
	04	08	12	17	21	25	30	34	39	43	47	52	
				14			27						
Неделя	01	05	09	14	18	23	27	31	36	40	44	49	2015
	02	06	10	15	19	24	28	32	37	41	45	50	
	03	07	11	16	20	25	29	33	38	42	46	51	
	04	08	12	17	21	26	30	34	39	43	47	52	
			09	13	18	22	27	31	35	40	44	48	
			14					36			49		
Неделя	01	05	09	13	17	22	26	31	35	39	44	48	2016
	02	06	10	14	18	23	27	32	36	40	45	49	
	03	07	11	15	19	24	28	33	37	41	46	50	
	04	08	12	16	20	25	29	34	38	42	47	51	
			09	13	17	21	26	30	35	39	43	48	
					22					44			
Неделя	01	05	09	13	18	22	26	31	35	39	44	48	2017
	02	06	10	14	19	23	27	32	36	40	45	49	
	03	07	11	15	20	24	28	33	37	41	46	50	
	04	08	12	16	21	25	29	34	38	42	47	51	
	05	09	13	17	22	26	30	35	39	43	48	52	
						31				44			

N433345